

DAB/DAB+/ FM/AM/LW Bluetooth® Car Audio

Istruzioni per l'uso

IT

Instruções de operação

PT

Betjeningsvejledning

DK

Käyttöohjeet

FI

Bruksanvisning

NO

Instrukcja obsługi

PL

Per annullare la dimostrazione (DEMO), vedere pagina 6.

Per l'installazione e i collegamenti, consultare pagina 10.

Para cancelar o ecrã de demonstração (DEMO), consulte a página 6.

Para a ligação/instalação, consulte a página 10.

Se side 6 for at annullere demonstrationsvisningen (DEMO).

Se side 10 for tilslutning/installation.

Jos haluat perua esitysnäytön (DEMO), katso sivua 6.

Katso liitännät/asennus sivulta 10.

For å avbryte demonstrasjonsvisningen (DEMO), se side 6.

For tilkobling/installasjon, se side 10.

Aby anulować wyświetlanie demonstracji (DEMO), patrz strona 6.

Aby uzyskać informacje na temat połączenia/instalacji, patrz strona 10.



* 5 0 0 3 2 9 2 2 3 * (1)

Attenzione

Per motivi di sicurezza, accertarsi di installare questo apparecchio sul cruscotto dell'auto perché la parte posteriore dell'apparecchio si scalda durante l'utilizzo.

Per ulteriori informazioni, consultare "Collegamenti e installazione" (pagina 10).

Fabbricato in Thailandia

La targhetta indicante la tensione operativa e informazioni simili è situata nella parte inferiore del rivestimento.

La marcatura CE è valida esclusivamente nei paesi in cui è prevista per legge, principalmente nei paesi inclusi nello Spazio economico europeo (EEA, European Economic Area) e Svizzera.



Con la presente, Sony Corporation dichiara che questo apparecchio è conforme alla Direttiva 2014/53/UE.

Il testo completo della dichiarazione di conformità UE è disponibile al seguente indirizzo Internet: <http://www.compliance.sony.de/>

Avviso per i clienti: le seguenti informazioni riguardano esclusivamente gli apparecchi venduti in paesi in cui sono applicate le direttive UE

Questo prodotto è stato fabbricato da o per conto di Sony Corporation.

Importatore UE: Sony Europe B.V.

Richieste all'importatore UE o relative alla conformità di prodotto in Europa devono essere indirizzate al rappresentante autorizzato del costruttore, Sony Belgium, bijkantoor van Sony Europe B.V., Da Vincilaan 7-D1 1930 Zaventem, in Belgio.



Smaltimento delle batterie (pile e accumulatori) esauste e delle apparecchiature elettriche ed elettroniche a fine vita (applicabile in tutti i Paesi dell'Unione Europea e negli altri Paesi con sistema di raccolta differenziata)

Questo simbolo sul prodotto, batteria o imballo indica che il prodotto non deve essere considerato come un normale rifiuto domestico. Su talune batterie questo simbolo può essere utilizzato in combinazione con un simbolo chimico. Il simbolo chimico del piombo (Pb) è aggiunto se la batteria contiene più dello 0,004% di piombo.

Assicurandovi che questi prodotti e le batterie siano smaltiti correttamente, contribuirete a prevenire

potenziali conseguenze negative per l'ambiente e per la salute che potrebbero essere causate dal trattamento inappropriato dei medesimi prodotti o batterie. Il riciclo dei materiali aiuterà a preservare le risorse naturali. Nel caso di prodotti che per ragioni di sicurezza, prestazioni o integrità dei dati richiedono una connessione permanente con una batteria in essi incorporata, la stessa dovrà essere sostituita esclusivamente da personale qualificato. Per assicurarsi che la batteria sia trattata correttamente, si prega di consegnare i prodotti a fine vita in un centro di raccolta idoneo per il riciclo di apparecchiature elettriche ed elettroniche. Per tutte le altre batterie, si prega di consultare la sezione relativa alla rimozione sicura della batteria dal prodotto. Si prega di consegnare le batterie in un centro di raccolta idoneo per il riciclo delle batterie esauste. Per informazioni più dettagliate sul riciclo di questi prodotti o batterie, si prega di contattare il vostro Comune, il servizio di smaltimento rifiuti ovvero il punto vendita presso il quale è stato acquistato il prodotto o la batteria. In caso di smaltimento abusivo di batterie o di apparecchiature elettriche ed elettroniche potrebbero essere applicate le sanzioni previste dalla normativa vigente (valido solo per l'Italia).

Avvertenza relativa all'installazione su un'auto sprovvista della posizione ACC (accessoria) sul blocchetto di accensione

Assicurarsi di impostare la funzione AUTO OFF.

L'apparecchio si spegne completamente e in modo automatico dopo l'intervallo di tempo impostato dal relativo spegnimento (o tenendo premuto OFF per 1 secondo), per evitare lo scaricamento della batteria. Se non viene impostata la funzione AUTO OFF, tenere premuto OFF fino alla disattivazione del display ogni volta che si spegne il motore.

Dichiarazione di non responsabilità relativa a servizi offerti da terze parti

I servizi offerti da terze parti possono essere cambiati, sospesi o interrotti senza preavviso. Sony declina ogni responsabilità in questo genere di situazioni.

Avviso importante

Attenzione

IN NESSUN CASO SONY SI ASSUMERÀ ALCUNA RESPONSABILITÀ PER EVENTUALI DANNI INCIDENTALI, INDIRECTI O CONSEGUENZIALI O DANNI DI ALTRO TIPO, COMPRESI MA NON LIMITATI A PERDITA DI PROFITTO, PERDITA DI RICAVI, PERDITA DI DATI, PERDITA DELL'USO DEL PRODOTTO O DI QUALSIASI APPARECCHIATURA ASSOCIATA, TEMPI DI FERMO E TEMPO DELL'ACQUIRENTE IN RELAZIONE A O CAUSATI DALL'USO DEL PRESENTE PRODOTTO O DEI SUOI COMPONENTI HARDWARE E/O SOFTWARE.

Gentile cliente, il presente prodotto comprende un trasmettitore radio.

In conformità alla norma UNECE n. 10, i produttori di veicoli possono imporre specifiche condizioni per l'installazione di trasmettitori radio sui veicoli.

Prima di installare questo prodotto sul veicolo, consultare il manuale di istruzioni del veicolo in uso o contattare il produttore o il concessionario del veicolo.

Chiamate di emergenza

Questo impianto vivavoce BLUETOOTH per automobile e il dispositivo elettronico connesso all'impianto vivavoce funzionano utilizzando segnali radio, la rete cellulare e la rete di telefonia fissa, nonché funzioni programmate dall'utente, che non possono garantire la connessione in tutte le condizioni.

Si invita pertanto a non affidarsi esclusivamente a un dispositivo elettronico per le comunicazioni essenziali (per esempio emergenze di carattere medico).

Informazioni sulle comunicazioni BLUETOOTH

- Le microonde emesse dai dispositivi BLUETOOTH possono influire sul funzionamento di dispositivi medici elettronici. Spegnerne questo apparecchio e gli altri dispositivi BLUETOOTH nei seguenti luoghi per prevenire il rischio di incidenti.
 - In presenza di gas infiammabili, in ospedale, su treni e aeroplani, nelle stazioni di servizio
 - Nelle vicinanze di porte automatiche o di allarmi antincendio
- Questo apparecchio supporta le funzioni di sicurezza conformi allo standard BLUETOOTH per fornire una connessione sicura durante l'utilizzo della tecnologia wireless BLUETOOTH, ma a seconda degli ambienti tale sicurezza potrebbe rivelarsi non sufficiente. Prestare attenzione durante le comunicazioni tramite la tecnologia wireless BLUETOOTH.
- Non ci assumeremo alcuna responsabilità per l'eventuale divulgazione accidentale di informazioni durante le comunicazioni tramite BLUETOOTH.

Per eventuali domande o problemi riguardanti l'apparecchio non trattati nel presente manuale, rivolgersi al più vicino rivenditore Sony.

Unità principale

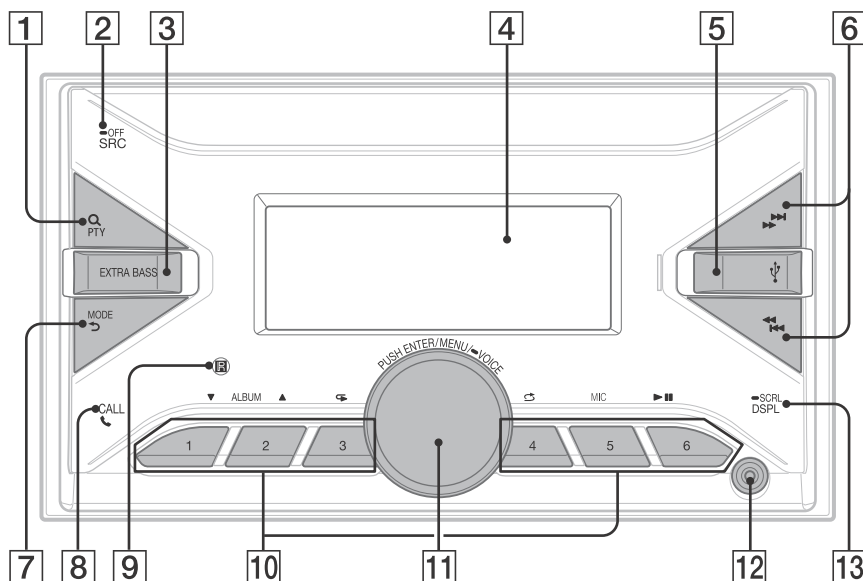

1 Q (sfoglia)

Durante la riproduzione:
Per impostare il modo sfoglia.
(Non disponibile quando è collegato un dispositivo USB in modalità Android™ o un iPod.)

Durante la ricezione DAB:
Per impostare il modo sfoglia.

PTY (tipo di programma)

Durante la ricezione FM:
Per selezionare PTY in RDS.
Durante la ricezione DAB:
Premere due volte entro 2 secondi per selezionare PTY.
Tenere premuto per più di 2 secondi per eseguire una sintonizzazione automatica per aggiornare l'elenco delle stazioni.

2 SRC (sorgente)

Per accendere l'apparecchio.
Per cambiare la sorgente.

● OFF

Tenere premuto per 1 secondo per disattivare la sorgente e visualizzare l'orologio.
Tenere premuto per più di 2 secondi per spegnere l'apparecchio e disattivare il display.

3 EXTRA BASS

Per rafforzare il suono dei bassi in sincronizzazione con il livello del volume.
Premere per cambiare l'impostazione EXTRA BASS: [1], [2], [OFF].

4 Finestra del display

5 Porta USB

6 ◀◀/▶▶ (SEEK +/-)

Durante la ricezione radio:
Per sintonizzare automaticamente le stazioni radio.
Tenere premuto per sintonizzarle manualmente.
Durante la ricezione DAB:
Per selezionare una stazione.
Tenere premuto per cercare un gruppo di stazioni.
(Disponibile soltanto quando [SEEK BY] è impostato su [STATION GP].)

◀◀/▶▶ (prec/succ)

◀◀/▶▶ (indietro/avanti rapido)

7 MODE

↶ (indietro)

Per tornare al display precedente.

8 CALL

Per accedere al menu delle chiamate. Per ricevere/terminare una chiamata. Tenere premuto per più di 2 secondi per commutare il segnale BLUETOOTH.

9 Ricettore del telecomando

10 Tasti numerici (da 1 a 6)

Per ricevere le stazioni radio preselezionate. Tenere premuto per preselezionare le stazioni. Durante la ricezione DAB:
Per ricevere stazioni DAB preselezionate o stazioni radio.
Tenere premuto per preselezionare stazioni DAB o stazioni radio.

ALBUM ▼/▲

Per saltare un album per un apparecchio audio. Tenere premuto per saltare gli album in modo continuo.

(Non disponibile quando è collegato un dispositivo USB in modalità Android o un iPod.)

(ripeti)

(Non disponibile quando è collegato un dispositivo USB in modalità Android.)

(ordine casuale)

(Non disponibile quando è collegato un dispositivo USB in modalità Android.)

MIC

▶|| (riproduzione/pausa)

11 Manopola di controllo

Per regolare il volume.

PUSH ENTER

Per impostare la voce selezionata. Premere SRC, ruotare e quindi premere per cambiare la sorgente (timeout dopo 2 secondi).

MENU

Per aprire il menu di impostazione.

● VOICE

Tenere premuto per più di 2 secondi per attivare i comandi vocali, il riconoscimento vocale (solo smartphone Android) o la funzione Siri (solo iPhone).

12 Presa di ingresso AUX

13 DSPL (display)

Per cambiare le voci sul display.

● SCRL (scorrimento)

Tenere premuto per scorrere le voci del display.

Utilizzo di base

Azzeramento dell'apparecchio

Prima di utilizzare l'apparecchio per la prima volta, dopo la sostituzione della batteria dell'auto o dopo avere effettuato modifiche ai collegamenti, è necessario azzerare l'apparecchio stesso.

- 1 Tenere premuto DSPL e CALL ☎ per più di 2 secondi.

Nota

In seguito all'azzeramento dell'apparecchio verranno cancellate le impostazioni dell'orologio e alcune funzioni memorizzate.

Associazione con un dispositivo BLUETOOTH

Quando si esegue la connessione a un dispositivo BLUETOOTH per la prima volta è richiesta una registrazione reciproca (denominata "associazione"). L'associazione consente all'apparecchio e agli altri dispositivi di riconoscersi a vicenda. L'apparecchio è in grado di connettersi a due dispositivi BLUETOOTH (due telefoni cellulari, o un telefono cellulare e un dispositivo audio).



- 1 Premere MENU, quindi ruotare e premere la manopola di controllo per selezionare [BLUETOOTH] → [PAIRING] → [DEVICE 1]/[DEVICE 2]*.

☎ lampeggia quando l'apparecchio è in modalità attesa di associazione.

* Una volta completata l'associazione, [DEVICE 1] o [DEVICE 2] viene sostituito dal nome del dispositivo associato.

- 2 Eseguire l'associazione sul dispositivo BLUETOOTH affinché rilevi l'apparecchio.
- 3 Selezionare il nome del modello in uso visualizzato sul display del dispositivo BLUETOOTH*.

Una volta completata l'associazione, il simbolo ☎ rimane illuminato.

* Se è richiesto l'inserimento di un codice di protezione sul dispositivo BLUETOOTH, digitare [0000].

Disattivazione del modo dimostrazione

È possibile disattivare il display di dimostrazione che viene visualizzato quando la sorgente è disattivata ed è visualizzato l'orologio.

- 1 Premere MENU, ruotare la manopola di controllo per selezionare [GENERAL], quindi premere la manopola.
- 2 Ruotare la manopola di controllo per selezionare [DEMO], quindi premere la manopola.
- 3 Ruotare la manopola di controllo per selezionare [DEMO-OFF], quindi premere la manopola.
L'impostazione è completata.
- 4 Premere due volte ↶ (indietro).
Il display torna al modo di ricezione/riproduzione normale.

Aggiornamento del firmware

Per aggiornare il firmware, visitare il sito di assistenza clienti riportato sulla retrocopertina e seguire le istruzioni online.

Nota

- È necessario l'utilizzo di un dispositivo USB (non in dotazione) per l'aggiornamento del firmware. Salvare l'aggiornatore nel dispositivo USB e collegare il dispositivo alla porta USB, quindi eseguire l'aggiornamento.
- L'aggiornamento del firmware necessita di alcuni minuti per essere completato. Durante l'aggiornamento, non impostare la chiave di accensione sulla posizione OFF e non rimuovere il dispositivo USB.

Informazioni aggiuntive

Precauzioni

- Se l'auto è stata parcheggiata in un luogo esposto a luce solare diretta, attendere che l'apparecchio si raffreddi.
- Non lasciare dispositivi audio all'interno dell'auto; diversamente, a causa delle temperature elevate che si sviluppano lasciando l'auto alla luce solare diretta, potrebbero verificarsi problemi di funzionamento.
- L'antenna elettrica si estende automaticamente.

Per mantenere una qualità audio elevata

Non bagnare l'apparecchio.

Ordine di riproduzione dei file audio

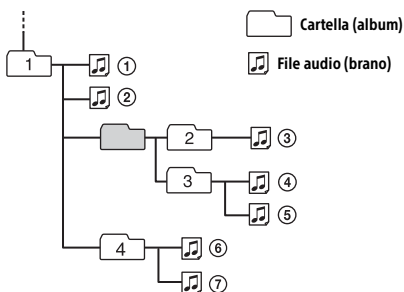

Informazioni su iPod

- È possibile collegare i seguenti modelli di iPod. Aggiornare il software dei dispositivi iPod all'ultima versione prima di utilizzarli.

Modelli di iPhone/iPod compatibili

Modello compatibile	Bluetooth®	USB
iPhone XR	✓	✓
iPhone Xs max	✓	✓
iPhone Xs	✓	✓
iPhone X	✓	✓
iPhone 8	✓	✓
iPhone 8 Plus	✓	✓
iPhone 7	✓	✓
iPhone 7 Plus	✓	✓
iPhone SE	✓	✓
iPhone 6s	✓	✓
iPhone 6s Plus	✓	✓
iPhone 6	✓	✓
iPhone 6 Plus	✓	✓
iPhone 5s	✓	✓
iPhone 5c	✓	✓
iPhone 5	✓	✓
iPhone 4s	✓	✓
iPod touch (6ª generazione)	✓	✓
iPod touch (5ª generazione)	✓	✓
iPod nano (7ª generazione)		✓

- L'uso dell'adesivo Made for Apple indica che un accessorio è stato progettato per essere collegato specificatamente al prodotto Apple indicato ed è stato certificato dallo sviluppatore per soddisfare gli standard di prestazioni di Apple. Apple non si assume alcuna responsabilità in merito al funzionamento del dispositivo o alla conformità con gli standard normativi e di sicurezza. Nota: l'uso dell'accessorio con un prodotto Apple può influire sulle prestazioni wireless.

Per eventuali domande o problemi riguardanti l'apparecchio non trattati nel presente manuale, rivolgersi al più vicino rivenditore Sony.

Caratteristiche tecniche

Sintonizzatore

DAB/DAB+

Gamma di frequenze:

174,928 MHz – 239,200 MHz

Terminale dell'antenna:

Connettore dell'antenna esterna

FM

Gamma di frequenze:

87,5 MHz – 108,0 MHz

Sensibilità utilizzabile: 7 dBf

Rapporto segnale-rumore: 73 dB

Separazione: 50 dB a 1 kHz

AM/LW

Gamma di frequenze:

531 kHz – 1.602 kHz (AM),

153 kHz – 279 kHz (LW)

Sensibilità:

AM: 26 μ V,

LW: 50 μ V

Letture USB

Interfaccia: USB (Full speed)

Corrente massima: 1 A

Numero massimo di cartelle e file riconoscibili:

Cartelle (album): 256

File (brani) per cartella: 256

Protocollo compatibile Android Open Accessory (AOA): 2.0

Codec corrispondenti:

MP3 (.mp3)

Velocità di trasmissione: 8 kbps – 320 kbps
(Supporta VBR (Variable Bit Rate, velocità di trasmissione variabile))

Frequenza di campionamento: 16 kHz – 48 kHz
WMA (.wma)

Velocità di trasmissione: 32 kbps – 192 kbps
(Supporta VBR (Variable Bit Rate, velocità di trasmissione variabile))

Frequenza di campionamento: 32 kHz, 44,1 kHz, 48 kHz

AAC (.m4a, .mp4)

Velocità di trasmissione: 16 kbps – 320 kbps
(stereo)

Frequenza di campionamento: 8 kHz – 48 kHz

FLAC (.flac)

Profondità in bit: 16 bit, 24 bit

Frequenza di campionamento: 44,1 kHz, 48 kHz

File system supportati: FAT16, FAT32

Comunicazione wireless

Sistema di comunicazione:

BLUETOOTH Standard versione 3.0

Uscita:

BLUETOOTH Standard Power Class 2
(max. condotto +1 dBm)

Raggio di comunicazione massimo*1:

circa 10 m l'uno di fronte all'altro

Banda di frequenza:

banda da 2,4 GHz (da 2,4000 a 2,4835 GHz)

Metodo di modulazione: FHSS

Profili BLUETOOTH compatibili*2:

A2DP (Advanced Audio Distribution Profile) 1.3

AVRCP (Audio Video Remote Control Profile) 1.3

HFP (Handsfree Profile) 1.6

PBAP (Phone Book Access Profile)

SPP (Serial Port Profile)

Codec corrispondenti:

SBC (.sbc), AAC (.m4a)

*1 La portata effettiva varia in base a fattori quali ostacoli tra i dispositivi, campi magnetici in prossimità di un forno a microonde, elettricità statica, sensibilità di ricezione, prestazioni dell'antenna, sistema operativo, applicazioni software e così via.

*2 I profili dello standard BLUETOOTH indicano lo scopo della comunicazione BLUETOOTH tra dispositivi.

Amplificatore di potenza

Uscita: uscite diffusori

Impedenza diffusori: 4 Ω – 8 Ω

Potenza di uscita massima: 55 W \times 4 (a 4 Ω)

Generali

Requisiti di alimentazione: batteria auto da 12 V CC (massa negativa)

Consumo di corrente nominale: 10 A

Dimensioni:

Circa 178 mm \times 100 mm \times 177 mm (l/a/p)

Dimensioni di montaggio:

Circa 182 mm \times 111 mm \times 159 mm (l/a/p)

Peso: circa 1,0 kg

Contenuto della confezione:

Unità principale (1)

Elementi per l'installazione e i collegamenti (1 set)

Accessori/apparecchiature opzionali:

Cavo per ingresso telecomando da volante:

RC-SR1

Per ulteriori informazioni, rivolgersi al rivenditore.

Il design e le caratteristiche tecniche sono soggetti a modifiche senza preavviso.

Informazioni su copyright

Bluetooth® e i relativi loghi sono marchi di fabbrica registrati di proprietà di Bluetooth SIG, Inc. L'uso di tali marchi è concesso in licenza a Sony Corporation. Tutti gli altri marchi di fabbrica o marchi di fabbrica registrati sono di proprietà delle rispettive aziende.

Windows Media è un marchio di fabbrica registrato o marchio di fabbrica di Microsoft Corporation negli Stati Uniti e/o in altri paesi.

Questo prodotto è tutelato da specifici diritti di proprietà intellettuale di Microsoft Corporation. L'uso o la distribuzione della tecnologia in questione al di fuori del presente prodotto sono vietati senza apposita licenza concessa da Microsoft o da una filiale Microsoft autorizzata.

Apple, iPhone, iPod, iPod nano, iPod touch e Siri sono marchi di Apple Inc., registrati negli U.S.A. e in altri paesi.

Android è un marchio di Google LLC.

Attenzione

- Portare tutti i cavi di messa a terra a un punto di massa comune.
- Evitare che i cavi rimangano bloccati da una vite o incastrati nelle parti mobili (ad esempio nelle guide scorrevoli dei sedili).
- Prima di effettuare i collegamenti, spegnere il motore dell'automobile onde evitare di causare cortocircuiti.
- Collegare il cavo di alimentazione ② all'apparecchio e ai diffusori prima di collegarlo al connettore di alimentazione ausiliaria.
- Per motivi di sicurezza, accertarsi di isolare qualsiasi cavo non collegato utilizzando del nastro adesivo.
- Scegliere con attenzione la posizione per l'installazione in modo che l'apparecchio non interferisca con le operazioni di guida del conducente.
- Evitare di installare l'apparecchio dove sia soggetto ad alte temperature, come alla luce solare diretta o al getto di aria calda dell'impianto di riscaldamento, o dove possa essere soggetto a polvere, sporco e vibrazioni eccessive.
- Usare solo il materiale di montaggio in dotazione per un'installazione stabile e sicura.

Nota sul cavo di alimentazione (giallo)

Se questo apparecchio viene collegato in combinazione con altri componenti stereo, la potenza nominale dei circuiti dell'automobile deve essere superiore a quella prodotta dalla somma dei fusibili di ciascun componente.

Nota sull'installazione in automobili dotate di sistema start-stop

L'apparecchio potrebbe riavviarsi quando si avvia il motore dalla posizione stop. In questo caso, disattivare il sistema start-stop della vettura.

Regolazione dell'angolo di montaggio

Regolare l'angolo di montaggio in modo che sia inferiore a 30°.

Elenco dei componenti per l'installazione

① Viti di montaggio
(5 × max. 8 mm) (4)



② Cavi di alimentazione (1)

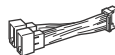

③ Microfono (1)

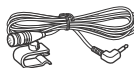

④ Nastro biadesivo (1)



⑤ Copertura di montaggio (1)

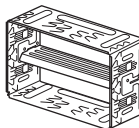

⑥ Chiavi di rilascio (2)



⑦ Anello di rivestimento (1)

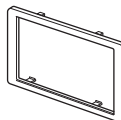

- Questo elenco dei componenti non comprende tutto il contenuto della confezione.
- La copertura di montaggio ⑤ viene fissata all'apparecchio in fabbrica. Prima di installare l'apparecchio, utilizzare le chiavi di rilascio ⑥ per rimuovere la copertura di montaggio ⑤ dall'apparecchio. Per ulteriori informazioni, consultare "Rimozione della copertura di montaggio" (pagina 13).
- Conservare le chiavi di rilascio ⑥ per un uso futuro in quanto sono necessarie per rimuovere l'apparecchio dall'auto.

Connessioni

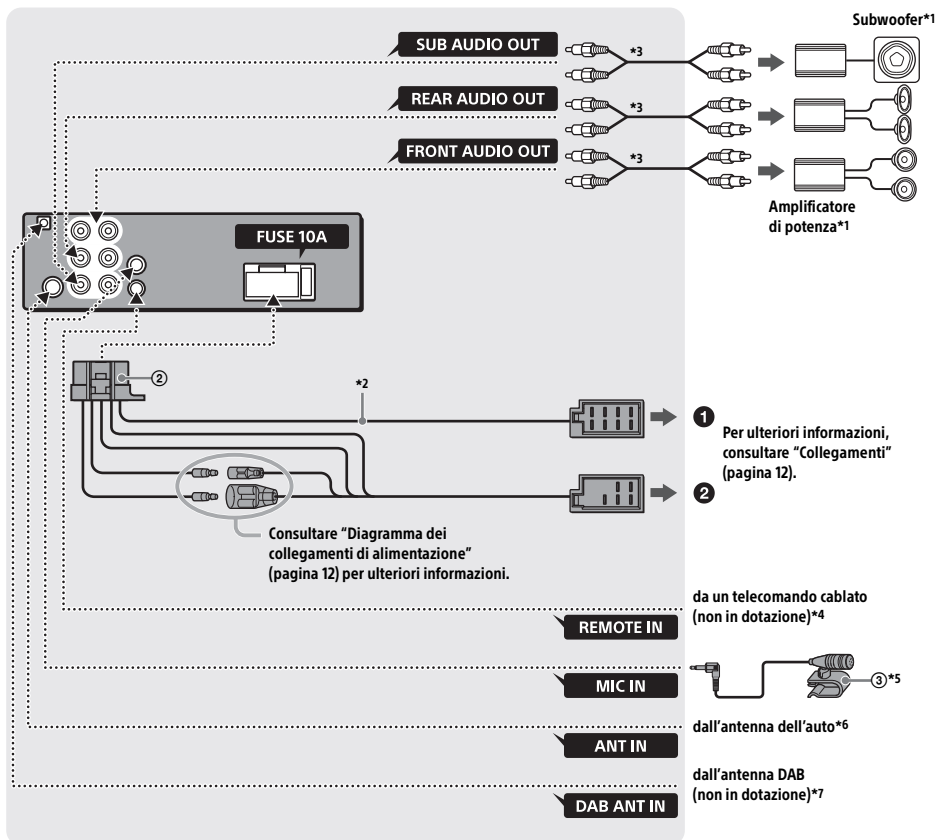

*1 Non in dotazione

*2 Impedenza diffusori: $4 \Omega - 8 \Omega \times 4$

*3 Cavo a piedini RCA (non in dotazione)

*4 A seconda del tipo di auto, utilizzare un adattatore per il telecomando cablatto (non in dotazione). Per ulteriori informazioni sull'uso del telecomando cablatto, consultare "Uso del telecomando cablatto" (pagina 13).

*5 A prescindere che venga utilizzato o meno, disporre il cavo di ingresso del microfono in modo che non interferisca con le operazioni di guida. Fissare il cavo con una fascetta o simili se è installato in prossimità dei piedi del guidatore. Per informazioni dettagliate sull'installazione del microfono, fare riferimento a "Installazione del microfono" (pagina 13).

*6 A seconda del tipo di auto, utilizzare un adattatore (non in dotazione) se il connettore dell'antenna non può essere inserito.

*7 Impostare [ANT-PWR] su [ON] (impostazione predefinita) o [OFF] a seconda del tipo di antenna DAB.

Alimentazione massima fornita: 0,1 A

Collegamenti

Quando si collega l'apparecchio con il cavo di alimentazione in dotazione ② si potrebbe danneggiare l'antenna elettrica, se questa non dispone di scatola a relè.

1 Al connettore del diffusore dell'auto

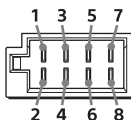

1	Diffusore posteriore (destra)	⊕	Viola
2		⊖	A strisce viola/nero
3	Diffusore anteriore (destra)	⊕	Grigio
4		⊖	A strisce grigio/nero
5	Diffusore anteriore (sinistra)	⊕	Bianco
6		⊖	A strisce bianco/nero
7	Diffusore posteriore (sinistra)	⊕	Verde
8		⊖	A strisce verde/nero

2 Al connettore di alimentazione dell'auto

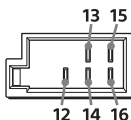

12	alimentazione continua	Giallo
13	antenna elettrica/ controllo dell'amplificatore di potenza (REM OUT)	A strisce blu/bianco
14	alimentazione commutata dell'illuminazione	A strisce arancione/bianco
15	alimentazione commutata	Rosso
16	terra	Nero

Collegamento semplice del subwoofer

È possibile utilizzare un subwoofer senza un amplificatore di potenza quando è collegato a un cavo del diffusore posteriore.

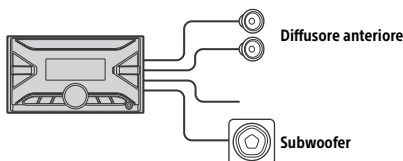

Note

- È necessario preparare i cavi del diffusore posteriore.
- Usare un subwoofer di impedenza compresa tra 4 Ω e 8 Ω e con capacità di potenza adeguata, altrimenti il subwoofer potrebbe essere danneggiato.

Collegamento per la conservazione della memoria

Quando il cavo di ingresso alimentazione giallo è collegato, viene sempre fornita alimentazione al circuito di memoria anche quando l'interruttore di accensione è spento.

Collegamento dei diffusori

- Prima di collegare i diffusori spegnere l'apparecchio.
- Usare diffusori di impedenza compresa tra 4 Ω e 8 Ω e con capacità di potenza adeguata, altrimenti i diffusori potrebbero essere danneggiati.

Diagramma dei collegamenti di alimentazione

Controllare il connettore di alimentazione ausiliaria dell'automobile e far corrispondere correttamente i collegamenti dei cavi a seconda dell'automobile.

Connettore di alimentazione ausiliaria

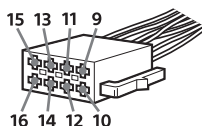

Collegamento normale

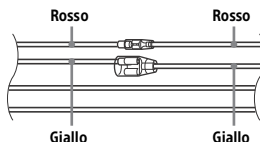

12	alimentazione continua	Giallo
15	alimentazione commutata	Rosso

Se le posizioni dei cavi rosso e giallo sono invertite

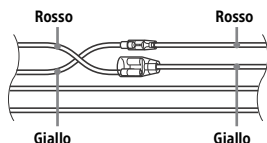

12	alimentazione commutata	Giallo
15	alimentazione continua	Rosso

Se l'auto è sprovvista della posizione ACC (accessoria)

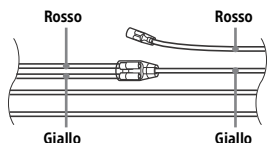

Dopo aver fatto corrispondere i collegamenti e aver commutato i cavi di alimentazione, collegare l'apparecchio all'alimentazione dell'automobile. Per eventuali domande o problemi riguardanti l'apparecchio non trattati nel presente manuale, rivolgersi all'autoconcessionario.

Installazione del microfono

Per catturare la voce durante le chiamate in vivavoce, è necessario installare il microfono ③.

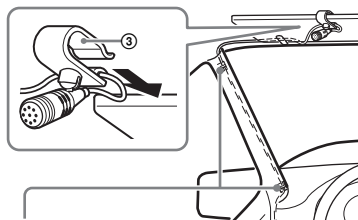

Morsetto (non in dotazione)

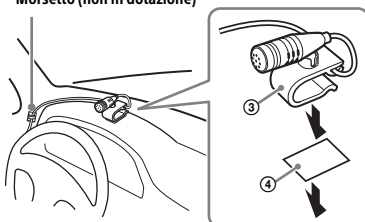

Attenzione

- Può essere estremamente pericoloso se il cavo si avvolge attorno al piantone dello sterzo o alla leva del cambio. Accertarsi che il cavo e gli altri componenti non interferiscano con le operazioni di guida.
- Se l'automobile è dotata di airbag o altre attrezzature di ammortizzazione degli urti, richiedere assistenza al negozio in cui è stato acquistato questo apparecchio o al concessionario dell'automobile prima dell'installazione.

Nota

Prima di applicare il nastro biadesivo ④, pulire la superficie del cruscotto con un panno asciutto.

Uso del telecomando cablato

- 1 Per abilitare il telecomando cablato, impostare [STR CONTROL] in [STEERING] su [PRESET].

Installazione

Rimozione della copertura di montaggio

Prima di installare l'apparecchio, rimuovere la copertura di montaggio ⑤ dall'apparecchio.

- 1 Inserire entrambe le chiavi di rilascio ⑥ finché scattano in posizione, quindi abbassare la copertura di montaggio ⑤, infine sollevare l'apparecchio per estrarlo.

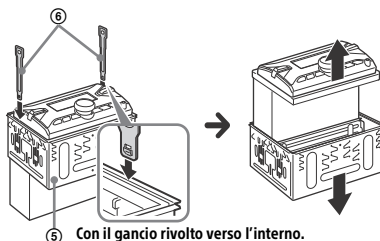

Montaggio dell'apparecchio sul cruscotto

Per le auto giapponesi, fare riferimento a "Montaggio dell'apparecchio su un'auto giapponese" (pagina 14).

Montaggio dell'apparecchio con la copertura di montaggio in dotazione

Prima di installare l'apparecchio, accertarsi di ripiegare i fermi presenti su entrambi i lati della copertura di montaggio ⑤ verso l'interno di 3,5 mm.

- 1 Inserire la copertura di montaggio ⑤ nel cruscotto, quindi piegare verso l'esterno i morsetti per un'installazione sicura.

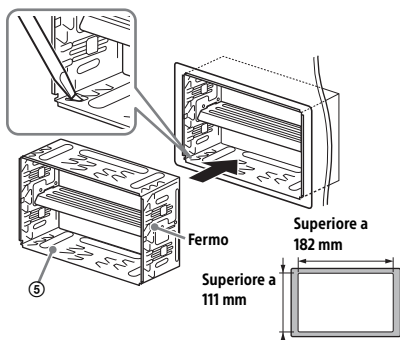

- 2 Montare l'apparecchio sulla copertura di montaggio ⑤.

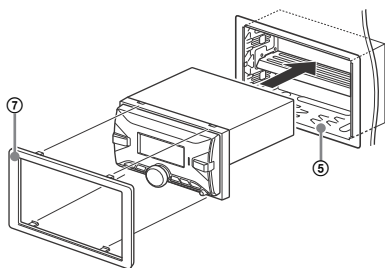

Nota

Se i fermi sono diritti o ripiegati verso l'esterno, l'apparecchio non verrà installato in modo sicuro e potrebbe fuoriuscire.

Montaggio dell'apparecchio su un'auto giapponese

Potrebbe risultare impossibile installare questo apparecchio su alcuni tipi di vetture giapponesi. In tal caso, rivolgersi al proprio rivenditore Sony di fiducia.

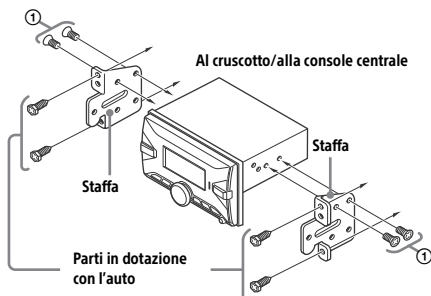

Durante il montaggio del presente apparecchio sulle staffe preinstallate dell'auto, installare le viti di montaggio ① negli appositi fori, in base al modello dell'auto:

T per TOYOTA e N per NISSAN.

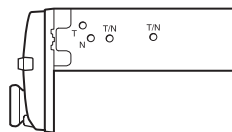

Nota

Per prevenire problemi di funzionamento, per l'installazione utilizzare soltanto le viti di montaggio ①.

Azzeramento dell'apparecchio

Per ulteriori informazioni, consultare "Azzeramento dell'apparecchio" (pagina 6).

Sostituzione del fusibile

Per la sostituzione del fusibile, assicurarsi di utilizzare un fusibile dello stesso amperaggio di quello indicato sull'originale. Se il fusibile si brucia, controllare i collegamenti dell'alimentazione e sostituire il fusibile. Se dopo la sostituzione il fusibile si brucia di nuovo, è possibile che si tratti di un problema interno. In tal caso, rivolgersi al più vicino rivenditore Sony.

Fusibile (10 A)

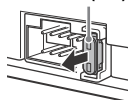

Aviso

Por razões de segurança, certifique-se de que instala esta unidade no tablier do automóvel uma vez que o lado traseiro da unidade fica quente durante a utilização.
Para mais informações, consulte “Ligação/Instalação” (página 10).

Fabricado na Tailândia

A placa de características que indica a tensão de funcionamento, etc. está situada na parte inferior do chassis.

A validade da marcação CE está limitada apenas aos países onde é legalmente aplicada, principalmente nos países do EEE (Espaço Económico Europeu) e Suíça.



O(a) abaixo assinado(a) Sony Corporation declara que o presente equipamento está em conformidade com a Diretiva 2014/53/UE.

O texto integral da declaração de conformidade está disponível no seguinte endereço de Internet: <http://www.compliance.sony.de/>

Aviso para clientes: as informações seguintes só se aplicam a equipamentos vendidos em países sujeitos às diretivas da UE

Este produto foi fabricado por ou em nome da Sony Corporation.

Importador na UE: Sony Europe B.V.
Questões ao importador na UE ou relacionadas com a conformidade do produto na Europa devem ser enviadas ao representante autorizado do fabricante, Sony Belgium, bijkantoor van Sony Europe B.V., Da Vincilaan 7-D1, 1930 Zaventem, Bélgica.



Tratamento de pilhas, baterias e equipamentos elétricos e eletrónicos no final da sua vida útil (aplicável na União Europeia e em países com sistemas de recolha seletiva de resíduos)

Este símbolo, colocado no produto, na pilha ou bateria ou na embalagem, indica que o produto e a pilha ou bateria não devem ser tratados como resíduos urbanos indiferenciados. Em determinadas pilhas e baterias, este símbolo pode ser utilizado em combinação com um símbolo químico. O símbolo químico para chumbo (Pb) é adicionado se a pilha ou bateria contiver mais de 0,004% de chumbo. Ao garantir uma eliminação adequada destes produtos e destas pilhas ou baterias, irá ajudar a evitar potenciais

consequências negativas para o meio ambiente e para a saúde pública que poderiam ser provocadas por um tratamento incorreto destes resíduos. A reciclagem dos materiais contribuirá para a conservação dos recursos naturais. Se, por motivos de segurança, desempenho ou proteção de dados, os produtos necessitarem de uma ligação permanente a uma pilha ou bateria integrada, esta só deve ser substituída por profissionais qualificados. Acabado o período de vida útil dos produtos, coloque-os num ponto de recolha de produtos elétricos/eletrónicos, de forma a garantir o tratamento adequado dos produtos e da pilha ou bateria integrada. Para todas as outras pilhas ou baterias, consulte as instruções do produto sobre a remoção da mesma. Deposite a pilha ou bateria num ponto de recolha destinado à reciclagem de resíduos de pilhas e baterias. Para informações mais detalhadas sobre a reciclagem deste produto ou desta pilha ou bateria, contacte o município onde reside, os serviços de recolha de resíduos da sua área ou a loja onde adquiriu o produto ou a pilha ou bateria.

Aviso se a ignição do automóvel não tiver posição ACC

Certifique-se de que define a função AUTO OFF. A unidade vai desligar-se por completo e automaticamente à hora definida após ser desligada e o relógio é apresentado (ou seja, prima OFF durante 1 segundo), o que impede o desgaste da bateria. Se não definir a função AUTO OFF, prima continuamente OFF até o ecrã desaparecer sempre que desliga a ignição.

Termo de responsabilidade relativo aos serviços prestados por terceiros

Os serviços prestados por terceiros podem ser alterados, suspensos ou terminados sem aviso prévio. A Sony não é responsável por este tipo de situações.

Aviso importante

Precaução

A SONY NÃO SERÁ, DE MODO ALGUM, RESPONSÁVEL POR QUAISQUER DANOS INCIDENTAIS, INDIRETOS OU CONSEQUENTES OU OUTROS DANOS, INCLUINDO MAS NÃO LIMITADO A, PERDA DE LUCROS, PERDA DE RENDIMENTOS, PERDA DE DADOS, PERDA DE UTILIZAÇÃO DO PRODUTO OU QUALQUER EQUIPAMENTO ASSOCIADO, TEMPO DE INATIVIDADE E TEMPO DO COMPRADOR OU RESULTANTE DA UTILIZAÇÃO DESTE PRODUTO, RESPECTIVO HARDWARE E/OU SOFTWARE.

Estimado(a) cliente, este produto inclui um transmissor de rádio.

De acordo com o regulamento n.º 10 da UNECE, um fabricante de automóveis poderá impor condições específicas para a instalação de transmissores de rádio nos veículos.

Consulte o manual de utilização do seu veículo ou contacte o fabricante do veículo ou o distribuidor do veículo, antes de instalar este produto no seu veículo.

Chamadas de emergência

Este dispositivo mãos-livres para automóvel BLUETOOTH e o dispositivo eletrónico ligado ao dispositivo mãos-livres funcionam através de sinais de rádio, redes móveis e fixas assim como função programada pelo utilizador, pelo que não pode garantir ligação em todas as condições.

Por isso, não dependa apenas de um dispositivo eletrónico para comunicações essenciais (tais como emergências médicas).

Sobre a comunicação BLUETOOTH

- As microondas emitidas de um dispositivo BLUETOOTH poderão afetar o funcionamento de dispositivos médicos eletrónicos. Desligue esta unidade e outros dispositivos BLUETOOTH nas localizações seguintes, uma vez que poderá causar um acidente.
 - quando está presente gás inflamável, num hospital, comboio, avião ou estação de serviço
 - próximo de portas automáticas ou um alarme de incêndio
- Esta unidade suporta capacidades de segurança em conformidade com a norma BLUETOOTH para proporcionar uma ligação segura quando a tecnologia sem fios BLUETOOTH é utilizada, mas a segurança poderá não ser suficiente, dependendo da definição. Tenha cuidado ao comunicar utilizando tecnologia sem fios BLUETOOTH.
- Não somos responsáveis pela divulgação de informações durante a comunicação BLUETOOTH.

Se tiver dúvidas ou problemas com a unidade que não são abrangidos neste manual, consulte o seu distribuidor Sony mais próximo.

Unidade principal

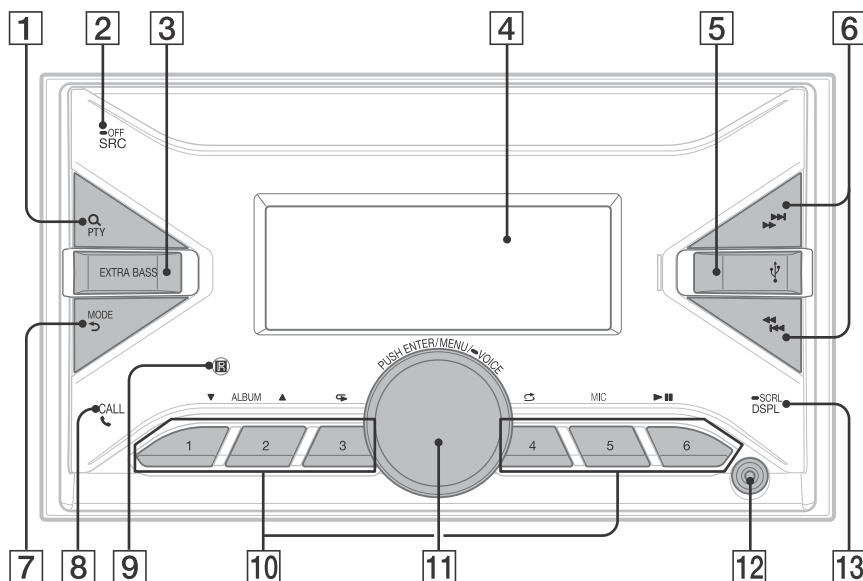

1 Q (procurar)

Durante a reprodução:
Accede ao modo de procura.
(Não disponível quando está ligado um dispositivo USB no modo Android™ ou iPod.)
Durante a receção DAB:
Accede ao modo de procura.

PTY (tipo de programa)

Durante a receção FM:
Seleciona PTY em RDS.
Durante a receção DAB:
Prima duas vezes no espaço de 2 segundos para selecionar PTY.
Prima continuamente durante mais de 2 segundos para efetuar uma sintonização automática para atualizar a lista de estações.

2 SRC (fonte)

Liga a alimentação.
Altera a fonte.
= OFF
Prima durante 1 segundo para desligar a fonte e apresentar o relógio.
Prima durante mais de 2 segundos para desligar a alimentação e o ecrã.

3 EXTRA BASS

Reforça o som dos graves em sincronização com o nível de volume.
Prima para alterar a definição EXTRA BASS: [1], [2], [OFF].

4 Janela do ecrã

5 Porta USB

6 <<</>>> (SEEK +/-)

Durante a receção de rádio:
Sintoniza automaticamente estações de rádio.
Prima continuamente para sintonizar manualmente.
Durante a receção DAB:
Seleciona uma estação.
Prima continuamente para pesquisar um grupo de estações.
(Disponível apenas quando [SEEK BY] é definido para [STATION GP].)

<<</>>> (anterior/seguente)

<<</>>> (recoo rápido/avanço rápido)

7 MODE

< (voltar)

Regressa ao ecrã anterior.

8 CALL 

Accede ao menu de chamada. Recebe/termina uma chamada.
Prima durante mais de 2 segundos para mudar o sinal BLUETOOTH.

9 Recetor para o controlo remoto

10 Botões com números (1 a 6)

Recebe estações de rádio predefinidas.
Prima continuamente para predefinir estações.
Durante a receção DAB:
Recebe estações DAB ou estações de rádio predefinidas.
Prima continuamente para predefinir estações DAB ou estações de rádio.

ALBUM ▼/▲

Ignora um álbum para dispositivo de áudio.
Prima continuamente para ignorar álbuns continuamente.

(Não disponível quando está ligado um dispositivo USB no modo Android ou iPod.)

 **(repetir)**

(Não disponível quando está ligado um dispositivo USB no modo Android.)

 **(aleatório)**

(Não disponível quando está ligado um dispositivo USB no modo Android.)

MIC

▶|| (reproduzir/pausar)

11 Seletor de controlo

Ajusta o volume.

PUSH ENTER

Accede ao item selecionado.
Prima SRC, rode e, depois, prima para alterar a fonte (o tempo esgota-se em 2 segundos).

MENU

Abra o menu de configuração.

➡ VOICE

Prima durante mais de 2 segundos para ativar o seletor de voz, reconhecimento de voz (apenas smartphone Android) ou a função Siri (apenas iPhone).

12 Ficha de entrada AUX

13 DSPL (ecrã)

Altera os itens no ecrã.

➡ SCRL (percorrer)

Prima continuamente para percorrer um item no ecrã.

Operações básicas

Reiniciar a unidade

Antes de utilizar a unidade pela primeira vez, após substituir a bateria do automóvel ou alterar as ligações, tem de reiniciar a unidade.

- 1 Prima DSPL e CALL  durante mais de 2 segundos.

Nota

Reiniciar a unidade vai apagar a definição do relógio e alguns conteúdos armazenados.

Emparelhar com um dispositivo BLUETOOTH

Ao ligar um dispositivo BLUETOOTH pela primeira vez, é necessário um registo mútuo (denominado “emparelhamento”). Emparelhar permite que esta unidade e outros dispositivos se detetem. Esta unidade pode ligar dois dispositivos BLUETOOTH (dois telemóveis ou um telemóvel e um dispositivo de áudio).



- 1 Prima MENU, de seguida, rode e prima o seletor de controlo para selecionar [BLUETOOTH] → [PAIRING] → [DEVICE 1]/[DEVICE 2]*.

 pisca enquanto a unidade está no modo de espera de emparelhamento.

* [DEVICE 1] ou [DEVICE 2] será alterado para o nome do dispositivo emparelhado após o emparelhamento estar concluído.

- 2 Efetue o emparelhamento no dispositivo BLUETOOTH para que detete esta unidade.

- 3 Seleccione o nome do modelo mostrado no ecrã do dispositivo BLUETOOTH*. Quando o emparelhamento é efetuado,  permanece aceso.

* Se for necessária a introdução de um código no dispositivo BLUETOOTH, insira [0000].

Cancelar o modo de demonstração

Pode cancelar o ecrã de demonstração que aparece quando a fonte está desligada e o relógio é apresentado.

- 1 Prima MENU, rode o seletor de controlo para selecionar [GENERAL], de seguida, prima.
- 2 Rode o seletor de controlo para selecionar [DEMO], de seguida, prima.
- 3 Rode o seletor de controlo para selecionar [DEMO-OFF], de seguida, prima.
A definição está concluída.
- 4 Prima  (voltar) duas vezes.
O ecrã regressa ao modo de receção/reprodução normal.

Atualizar o firmware

Para atualizar o firmware, visite o website de assistência na contracapa, de seguida, siga as instruções online.

Notas

- É necessário utilizar um dispositivo USB (não fornecido) para atualizar o firmware. Armazene o atualizador no dispositivo USB e ligue o dispositivo à porta USB, de seguida, efetue a operação de atualização.
- Atualizar o firmware demora apenas alguns minutos. Durante a atualização, não rode a ignição para a posição OFF nem remova o dispositivo USB.

Informações adicionais

Precauções

- Arrefeça antecipadamente a unidade se o automóvel tiver sido estacionado sob luz solar direta.
- Não deixe os dispositivos de áudio no interior do automóvel ou pode causar avarias devido a alta temperatura sob luz solar direta.
- A antena abre automaticamente.

Para manter a alta qualidade sonora

Não salpique líquido para a unidade.

Ordem de reprodução dos ficheiros de áudio

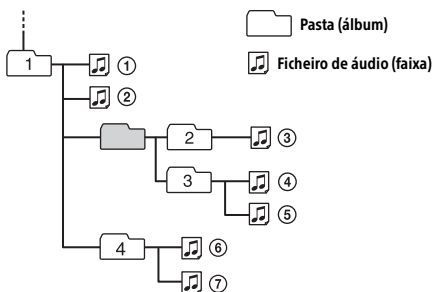

Sobre o iPod

- Pode ligar aos modelos iPod seguintes. Atualize os dispositivos iPod para o mais recente software antes da utilização.

Modelos iPhone/iPod compatíveis

Modelo compatível	Bluetooth®	USB
iPhone XR	✓	✓
iPhone Xs max	✓	✓
iPhone Xs	✓	✓
iPhone X	✓	✓
iPhone 8	✓	✓
iPhone 8 Plus	✓	✓
iPhone 7	✓	✓
iPhone 7 Plus	✓	✓
iPhone SE	✓	✓
iPhone 6s	✓	✓
iPhone 6s Plus	✓	✓
iPhone 6	✓	✓
iPhone 6 Plus	✓	✓
iPhone 5s	✓	✓
iPhone 5c	✓	✓
iPhone 5	✓	✓
iPhone 4s	✓	✓
iPod touch (6ª geração)	✓	✓
iPod touch (5ª geração)	✓	✓
iPod nano (7ª geração)		✓

- A utilização do símbolo Made for Apple significa que um acessório foi criado para ligar especificamente ao(s) produto(s) Apple identificado(s) no símbolo e foi certificado pelo programador para cumprir as normas de desempenho da Apple. A Apple não é responsável pela utilização deste dispositivo ou pela conformidade com as normas de segurança e regulamentares. Atente que a utilização deste acessório com um produto Apple poderá afetar o desempenho sem fios.

Se tiver dúvidas ou problemas com a unidade que não são abrangidos neste manual, consulte o seu distribuidor Sony mais próximo.

Especificações

Secção do sintonizador

DAB/DAB+

Intervalo de sintonização:

174,928 MHz – 239,200 MHz

Terminal de antena:

Conector de antena externa

FM

Intervalo de sintonização:

87,5 MHz – 108,0 MHz

Sensibilidade utilizável: 7 dBf

Relação sinal-ruído: 73 dB

Separação: 50 dB a 1 kHz

AM/LW

Intervalo de sintonização:

531 kHz – 1.602 kHz (AM),

153 kHz – 279 kHz (LW)

Sensibilidade:

AM: 26 μ V,

LW: 50 μ V

Secção do leitor USB

Interface: USB (velocidade máxima)

Corrente máxima: 1 A

Número máximo de pastas e ficheiros

reconhecíveis:

Pastas (álbuns): 256

Ficheiros (faixas) por pasta: 256

Protocolo Acessório aberto do Android compatível

(AOA): 2.0

Codec correspondente:

MP3 (.mp3)

Taxa de bits: 8 kbps – 320 kbps (suporta VBR
(taxa de bits variável))

Taxa de amostragem: 16 kHz – 48 kHz

WMA (.wma)

Taxa de bits: 32 kbps – 192 kbps (suporta VBR
(taxa de bits variável))

Taxa de amostragem: 32 kHz, 44,1 kHz, 48 kHz

AAC (.m4a, .mp4)

Taxa de bits: 16 kbps – 320 kbps (estéreo)

Taxa de amostragem: 8 kHz – 48 kHz

FLAC (.flac)

Profundidade de bits: 16 bits, 24 bits

Taxa de amostragem: 44,1 kHz, 48 kHz

Sistema de ficheiros suportados: FAT16, FAT32

Comunicação sem fios

Sistema de comunicação:

versão da norma BLUETOOTH 3.0

Saída:

Classe de potência 2 da norma BLUETOOTH
(Condutividade máx. +1 dBm)

Intervalo máximo de comunicação*1:

linha de visão aprox. 10 m

Banda de frequência:

banda 2,4 GHz (2,4000 GHz – 2,4835 GHz)

Método de modulação: FHSS

Perfis BLUETOOTH compatíveis*2:

A2DP (perfil avançado de distribuição de áudio)
1.3

AVRCP (perfil de controlo remoto de áudio/vídeo)
1.3

HFP (perfil mãos-livres) 1.6

PBAP (perfil de acesso ao livro de endereços)

SPP (perfil de porta em série)

Codec correspondente:

SBC (.sbc), AAC (.m4a)

*1 O intervalo real vai variar dependendo de factores, tais como obstáculos entre dispositivos, campos magnéticos em torno de um forno microondas, electricidade estática, sensibilidade de receção, desempenho da antena, sistema operativo, aplicação de software, etc.

*2 Os perfis da norma BLUETOOTH indicam o objetivo da comunicação BLUETOOTH entre dispositivos.

Secção do amplificador de potência

Saída: saídas dos altifalantes

Impedância dos altifalantes: 4 Ω – 8 Ω

Potência máxima: 55 W \times 4 (a 4 Ω)

Geral

Requisitos de alimentação: bateria de automóvel

CC 12 V (massa negativa)

Consumo de corrente nominal: 10 A

Dimensões:

aprox. 178 mm \times 100 mm \times 177 mm (l/a/p)

Dimensões de montagem:

aprox. 182 mm \times 111 mm \times 159 mm (l/a/p)

Peso: aprox. 1,0 kg

Conteúdos da embalagem:

Unidade principal (1)

Peças para instalação e ligações (1 conjunto)

Acessórios/equipamento opcionais:

Cabo para entrada remota de volante: RC-SR1

Solicite informações detalhadas ao distribuidor.

O design e as especificações estão sujeitos a alterações sem aviso prévio.

Direitos de autor

A marca da palavra Bluetooth® e os logótipos são marcas registadas detidas pela Bluetooth SIG, Inc. e qualquer utilização dessas marcas por parte da Sony Corporation é feita sob licença. As outras marcas comerciais e designações comerciais pertencem aos respetivos proprietários.

Windows Media é uma marca comercial registada ou marca comercial da Microsoft Corporation nos Estados Unidos e/ou noutros países.

Este produto está protegido por certos direitos de propriedade intelectual da Microsoft Corporation. É proibida a utilização ou distribuição dessa tecnologia fora deste produto sem uma licença da Microsoft ou uma subsidiária autorizada da Microsoft.

Apple, iPhone, iPod, iPod nano, iPod touch e Siri são marcas comerciais da Apple Inc., registadas nos Estados Unidos e noutros países.

Android é uma marca comercial da Google LLC.

Precauções

- **Passes todas as fichas de massa para um ponto de massa comum.**
- Não deixe as fichas presas sob um parafuso ou em peças móveis (por exemplo, calhas do banco).
- Antes de efetuar ligações, desligue a ignição do automóvel para evitar curtos-circuitos.
- Ligue as fichas da fonte de alimentação ② à unidade e altifalantes antes de ligar ao conector da fonte auxiliar.
- Certifique-se de que isola quaisquer fichas não ligadas soltas com fita elétrica para segurança.
- Escolha cuidadosamente o local de instalação para que a unidade não interfira com as operações normais de condução.
- Evite instalar a unidade em áreas sujeitas a pó, sujidade, vibração excessiva ou alta temperatura, tais como sob luz solar direta ou próximo de condutas de aquecimento.
- Utilize apenas o hardware de montagem fornecido para uma instalação segura.

Nota sobre a ficha da fonte de alimentação (amarela)

Ao ligar esta unidade em combinação com outros componentes estéreo, a classificação de amperagem do circuito do automóvel, ao qual a unidade está ligada, tem de ser superior à soma da classificação de amperagem do fusível de cada componente.

Nota sobre a instalação em automóveis com um sistema start-stop

A unidade pode reiniciar ao ligar o motor com start-stop. Neste caso, desligue o sistema start-stop do seu automóvel.

Ajuste do ângulo de montagem

Ajuste o ângulo de montagem para menos de 30°.

Lista de peças para instalação

① Parafusos de montagem
(5 × máx. 8 mm) (4)



② Fichas da fonte de alimentação (1)

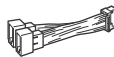

③ Microfone (1)

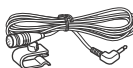

④ Fita de dupla face (1)



⑤ Manga de montagem (1)

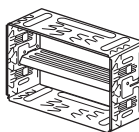

⑥ Chaves de libertação (2)



⑦ Anel aparador (1)

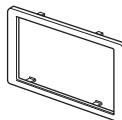

- Esta lista de peças não inclui todos os conteúdos da embalagem.
- A manga de montagem ⑤ é instalada na unidade antes do envio. Antes de montar a unidade, utilize as chaves de libertação ⑥ para remover a manga de montagem ⑤ da unidade. Para mais informações, consulte "Remover a manga de montagem" (página 13).
- Guarde as chaves de libertação ⑥ para utilização futura uma vez que também são necessárias se remover a unidade do automóvel.

Ligação

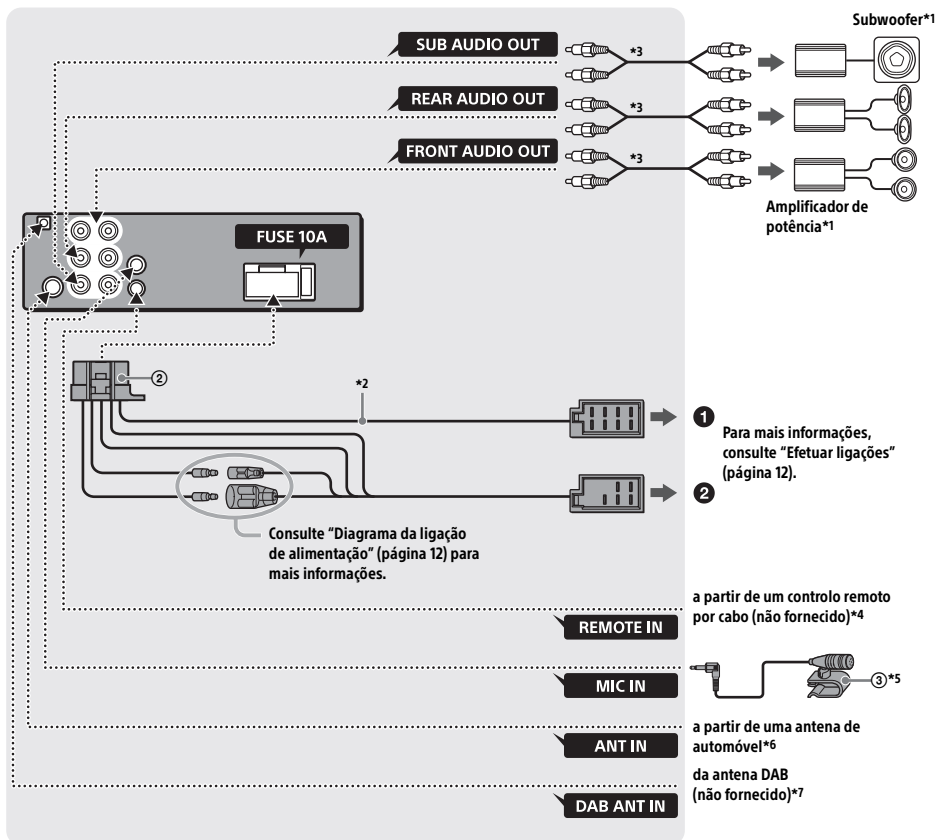

*1 Não fornecido

*2 Impedância dos altifalantes: 4 Ω a 8 Ω \times 4

*3 Cabo do pino RCA (não fornecido)

*4 Consoante o tipo de automóvel, utilize um adaptador para um controlo remoto por cabo (não fornecido).

Para mais informações sobre a utilização do controlo remoto por cabo, consulte "Utilizar o controlo remoto por cabo" (página 13).

*5 Independentemente de estar a ser utilizado, passe o cabo de entrada do microfone de tal forma que não interfira com as operações de condução. Fixe o cabo com uma braçadeira, etc. se for instalado em torno dos seus pés.

Para mais informações sobre a instalação do microfone, consulte "Instalar o microfone" (página 13).

*6 Consoante o tipo de automóvel, utilize um adaptador (não fornecido) se o conector da antena não for adequado.

*7 Defina [ANT-PWR] para [ON] (predefinição) ou [OFF] consoante o tipo de antena DAB. Corrente máx. de alimentação 0,1 A

Efetuar ligações

Se tiver uma antena de alimentação sem uma caixa de relé, ligar esta unidade com as fichas da fonte de alimentação ② poderá danificar a antena.

1 Para o conector dos altifalantes do automóvel

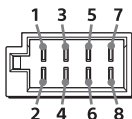

1	Altifalante traseiro (direito)	⊕	Roxo
2		⊖	Roxo/preto às riscas
3	Altifalante dianteiro (direito)	⊕	Cinzento
4		⊖	Cinzento/preto às riscas
5	Altifalante dianteiro (esquerdo)	⊕	Branco
6		⊖	Branco/preto às riscas
7	Altifalante traseiro (esquerdo)	⊕	Verde
8		⊖	Verde/preto às riscas

2 Para o conector de alimentação do automóvel

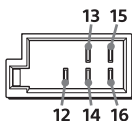

12	fonte de alimentação contínua	Amarelo
13	antena de alimentação/controlo do amplificador de potência (REM OUT)	Azul/branco às riscas
14	fonte de alimentação da iluminação comutada	Cor-de-laranja/branco às riscas
15	fonte de alimentação comutada	Vermelho
16	massa	Preto

Ligação simples de subwoofer

Pode utilizar um subwoofer sem um amplificador de potência quando está ligado a uma ficha de altifalantes traseiros.

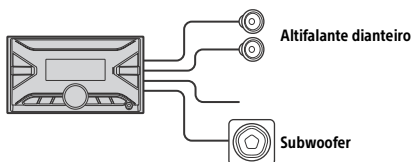

Notas

- É necessária a preparação das fichas dos altifalantes traseiros.
- Utilize um subwoofer com uma impedância de 4 Ω a 8 Ω e com capacidades de manuseamento de alimentação para danos.

Ligação de retenção de memória

Quando a ficha da fonte de alimentação amarela está ligada, a alimentação será sempre fornecida para o circuito de memória mesmo quando o interruptor da ignição é desligado.

Ligação dos altifalantes

- Antes de ligar os altifalantes, desligue a unidade.
- Utilize os altifalantes com uma impedância de 4 Ω a 8 Ω e com capacidades de manuseamento de alimentação para danos.

Diagrama da ligação de alimentação

Verifique o conector de alimentação auxiliar do automóvel e corresponda corretamente as ligações das fichas consoante o automóvel.

Conector de alimentação auxiliar

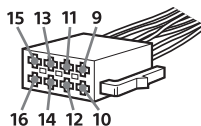

Ligação comum

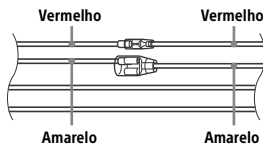

12	fonte de alimentação contínua	Amarelo
15	fonte de alimentação comutada	Vermelho

Quando as posições das fichas vermelha e amarela são invertidas

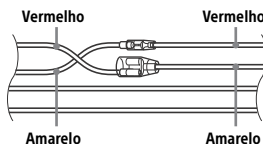

12	fonte de alimentação comutada	Amarelo
15	fonte de alimentação contínua	Vermelho

Quando o automóvel não tem posição ACC

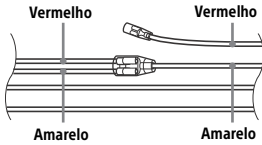

Após corresponder as ligações e comutar corretamente as fichas da fonte de alimentação, ligue a unidade à fonte de alimentação do automóvel. Se tiver dúvidas e problemas na ligação da sua unidade que não são abrangidos neste manual, consulte o seu distribuidor automóvel.

Instalar o microfone

Para captar a sua voz durante a chamada mãos-livres, necessita de instalar o microfone ③.

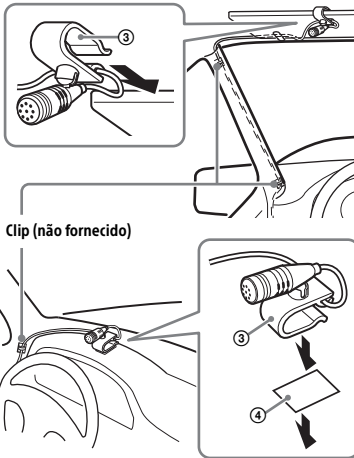

Precauções

- É extremamente perigoso se o cabo se enrolar à volta da coluna de direção ou alavanca de velocidades. Certifique-se de que evita que o cabo e outras partes interfiram com as suas operações de condução.
- Se os airbags ou qualquer outro equipamento de absorção de choques existirem no seu automóvel, contacte a loja onde comprou esta unidade ou distribuidor automóvel, antes da instalação.

Nota

Antes de instalar a fita de dupla face ④, limpe a superfície do tablier com um pano seco.

Utilizar o controlo remoto por cabo

- 1 Para ativar o controlo remoto por cabo, defina [STR CONTROL] em [STEERING] para [PRESET].

Instalação

Remover a manga de montagem

Antes de instalar a unidade, remova a manga de montagem ⑤ da unidade.

- 1 Insira ambas as chaves de libertação ⑥ até encaixarem e puxe a manga de montagem para baixo ⑤, de seguida, puxe a unidade para cima para separar.



⑤ Vire o gancho para dentro.

Montar a unidade no tablier

Para automóveis japoneses, consulte “Montar a unidade num automóvel japonês” (página 14).

Montar a unidade com a manga de montagem fornecida

Antes de instalar, certifique-se de que os encaixes em ambos os lados da manga de montagem ⑤ estão dobrados para dentro 3,5 mm.

- 1 Posicione a manga de montagem ⑤ no interior do tablier, depois, dobre as garras para fora para uma instalação perfeita.

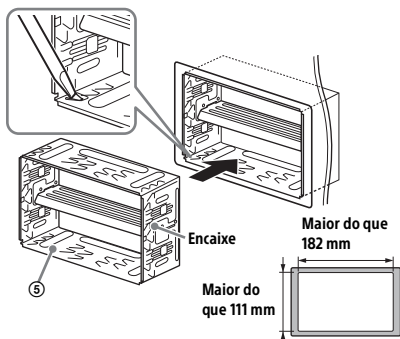

- 2 Monte a unidade na manga de montagem ⑤.

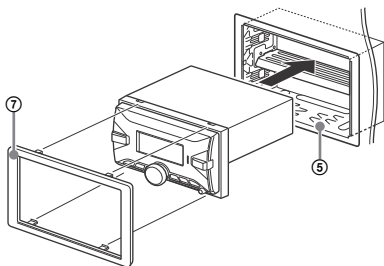

Nota
Se os encaixes estiverem a direito ou dobrados para fora, a unidade não será instalada de forma segura e pode desencaixar.

Montar a unidade num automóvel japonês

Poderá não conseguir instalar esta unidade em algumas marcas de automóveis japoneses. Nesse caso, consulte o seu distribuidor Sony.

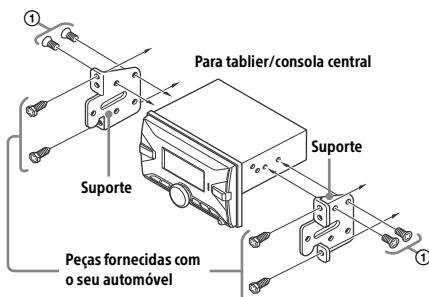

Ao montar esta unidade nos suportes pré-instalados do automóvel, utilize os parafusos de montagem ① nos orifícios para parafusos adequados com base no seu automóvel: T para TOYOTA e N para NISSAN.

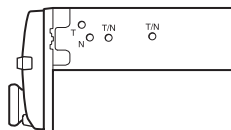

Nota

Para evitar avarias, instale apenas com os parafusos de montagem ①.

Reiniciar a unidade

Para mais informações, consulte “Reiniciar a unidade” (página 6).

Substituição de fusíveis

Ao substituir o fusível, certifique-se de que utiliza um fusível com a classificação de amperagem declarada no fusível original. Se o fusível fundir, verifique a ligação de alimentação e substitua o fusível. Se o fusível voltar a fundir após a substituição, poderá haver uma avaria interna. Nesse caso, consulte o seu distribuidor Sony mais próximo.

Fusível (10 A)

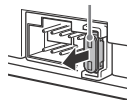

Advarsel

Af sikkerhedsmæssige årsager skal denne enhed monteres i bilens instrumentbræt, da enhedens bagside bliver varm under anvendelse. For detaljer henvises til "Tilslutning/installation" (side 10).

Fremstillet i Thailand

Navneskiltet, der oplyser driftsspændingen osv., er placeret i bunden af chassiset.

CE-mærkningens gyldighed er kun begrænset til de lande, hvor den håndhæves legalt, hovedsageligt i EØS-landene (Det Europæiske Økonomiske Samarbejdsområde) og Schweiz.



Herved erklærer Sony Corporation, at dette udstyr er i overensstemmelse med direktiv 2014/53/EU. Den fulde ordlyd af EU-overensstemmelseserklæringen er tilgængelig på følgende internetadresse: <http://www.compliance.sony.de/>

Bemærkning til kunder: Følgende oplysninger gælder kun for alt udstyr, som sælges i lande, der anvender EU-direktiver

Dette produkt er fremstillet af eller på vegne af Sony Corporation.

EU Importør: Sony Europe B.V.

Forespørgsler til EU Importøren eller vedrørende overholdelse af produktgaranti i Europa skal sendes til fabrikantens repræsentant, Sony Belgium, bijkantoor van Sony Europe B.V., Da Vincilaan 7-D1, 1930 Zaventem, Belgien.



Bortskaffelse af udtjente batterier samt elektriske og elektroniske produkter (gælder for den Europæiske Union og andre lande med separate indsamlingssystemer)

Dette symbol på produktet, batteriet eller emballagen betyder, at produktet og batteriet ikke må bortskaffes som husholdningsaffald. På visse batterier kan dette symbol anvendes i kombination med et kemisk symbol. Det kemiske symbol for bly (Pb) er anført, hvis batteriet indeholder mere end 0,004% bly. Ved at sikre at disse produkter og batterier bortskaffes korrekt, forebygges de mulige negative konsekvenser for miljø og sundhed, som en ukorrekt affaldshåndtering kan forårsage. Genanvendelse af materialer bidrager til at bevare naturlige ressourcer. Hvis et produkt kræver vedvarende elektricitetsforsyning af hensyn til sikkerhed, ydeevne eller dataintegritet, må

batteriet kun fjernes af dertil uddannet personale. For at sikre en korrekt håndtering af batteriet og det elektriske og elektroniske udstyr skal de udtjente produkter afleveres på en genbrugsplads specielt indrettet til genanvendelse af elektriske og elektroniske produkter. Med hensyn til øvrige batterier, se venligst afsnittet der omhandler sikker fjernelse af batterier. Batteriet skal afleveres på et indsamlingssted beregnet til affaldshåndtering og genanvendelse af batterier. Yderligere information om genanvendelse af dette produkt eller batteri kan fås ved at kontakte den kommunale genbrugsstation eller den butik, hvor produktet eller batteriet blev købt.

Advarsel, hvis bilens tænding ikke har nogen ACC-position

Sørg for at indstille funktionen AUTO OFF. Enheden slukker helt og automatisk på den indstillede tid, når enheden slukkes og uret vises (dvs. tryk på OFF i 1 sekund), så batteriet ikke aflades. Hvis funktionen AUTO OFF ikke indstilles, trykkes på OFF, indtil visningen forsvinder, hver gang tændingen slukkes.

Ansvarsfralæggelse vedrørende tjenesteydelser, som tredjeparter tilbyder

Tjenesteydelser, som tredjeparter tilbyder, kan ændres, afbrydes eller afsluttes uden forudgående varsel. Sony kan ikke holdes ansvarlig i denne type situationer.

Vigtig bemærkning

Forsigtigt

SONY KAN UNDER INGEN OMSTÆNDIGHEDER BLIVE HOLDT ANSVARLIG FOR NOGEN SOM HELST TILFÆLDIGE ELLER INDIREKTE SKADER ELLER FØLGESKADER ELLER ANDRE SKADER INKLUSIVE, UDEN BEGRÆNSNING, TAB AF FORTJENESTE, TAB AF INDTÆGTER, TAB AF DATA, TAB AF ANVENDELSE AF PRODUKTET ELLER ETHVERT ASSOCIERET UDSTYR, NEDETID OG KØBERS TID VEDRØRENDE ANVENDELSE AF DETTE PRODUKT, DETS HARDWARE OG/ELLER DETS SOFTWARE.

Kære kunde, dette produkt omfatter en radiotransmitter.

Ifølge UNECE-regulativ nr. 10 kan en køretøjsproducent gennemtvinge specifikke betingelser for installation af radiotransmittere i køretøjer.

Se køretøjets betjeningsvejledning, eller kontakt køretøjets producent eller forhandler, før du installerer dette produkt i dit køretøj.

Nødopkald

Denne håndfri BLUETOOTH-enhed til køretøjer og den elektroniske enhed forbundet til den håndfri enhed fungerer ved hjælp af radiosignaler, mobil- og fastnetværk samt en brugerprogrammeret funktion, som ikke kan garantere forbindelse under alle betingelser.

Stol derfor ikke kun på en elektronisk enhed ved vigtig kommunikation (såsom livsvigtige nødopkald).

Om BLUETOOTH-kommunikation

- Mikrobølger, som udsendes fra en BLUETOOTH-enhed, kan påvirke betjeningen af elektroniske medicinalenheder. Sluk denne enhed og andre BLUETOOTH-enheder følgende steder, da det kan medføre ulykker.
 - Hvor der er brændbar gas, i et hospital, tog, fly eller på en tankstation
 - I nærheden af automatiske døre eller en brandalarm
- Denne enhed understøtter sikkerhedsegenskaber, som stemmer overens med BLUETOOTH-standarden for at give en sikker forbindelse, når den trådløse BLUETOOTH-teknologi bruges, men sikkerheden er muligvis ikke tilstrækkelig afhængigt af indstillingen. Vær forsigtig, når du kommunikerer ved hjælp af den trådløse BLUETOOTH-teknologi.
- Vi påtager os ikke noget ansvar for oplysninger, som slipper ud under BLUETOOTH-kommunikation.

Hvis du har spørgsmål eller problemer med denne enhed, som ikke er indeholdt i denne vejledning, kan du kontakte den nærmeste Sony-forhandler.

Hovedenhed

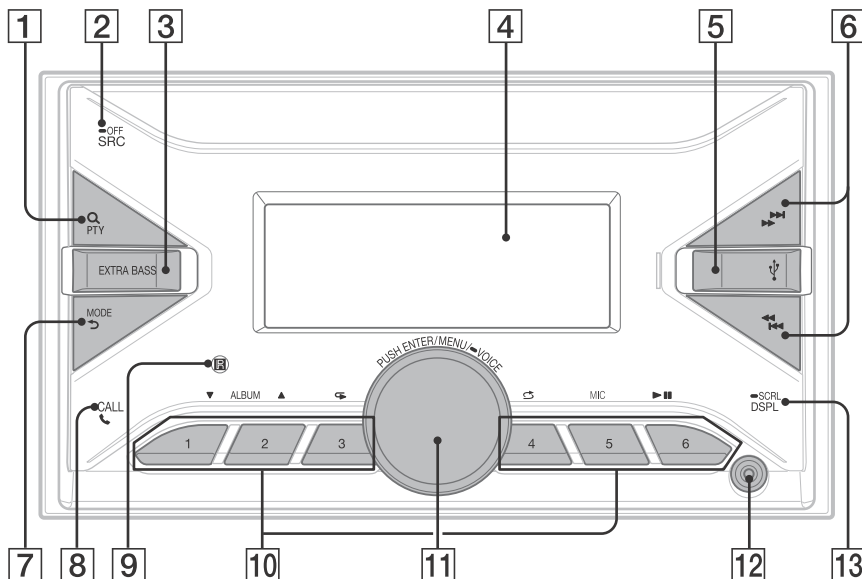

1 Q (gennemse)

Under afspilning:

Skifter til tilstanden gennemse.

(Ikke tilgængelig, når en USB-enhed i Android™-tilstand eller iPod er tilsluttet.)

Under DAB-modtagelse:

Skifter til tilstanden gennemse.

PTY (programtype)

Under FM-modtagelse:

Vælger PTY i RDS.

Under DAB-modtagelse:

Tryk på to gange inden for 2 sekunder for at vælge PTY.

Tryk på og hold inde i mere end 2 sekunder for at udføre automatisk indstilling for at opdatere stationslisten.

2 SRC (kilde)

Tænder for enheden.

Skifter kilde.

— OFF

Tryk i 1 sekund for at slukke kilden og vise uret.

Tryk i mere end 2 sekunder for at slukke enheden og visningen.

3 EXTRA BASS

Forstærker baslyden synkront med lydstyrken.

Tryk for at ændringen indstillingen EXTRA BASS: [1], [2], [OFF].

4 Displayvindue

5 USB-port

6 <</>> (SEEK +/-)

Under radiomodtagelse:

Stiller automatisk ind på radiostationer.

Hold trykket for at indstille manuelt.

Under DAB-modtagelse:

Vælger en station.

Tryk og hold inde for at søge efter en stationsgruppe.

(Kun tilgængelig, når [SEEK BY] er indstillet til [STATION GP].)

<</>> (forrige/næste)

<</>> (hurtigt tilbage/hurtigt fremad)

7 MODE

↶ (tilbage)

Vender tilbage til forrige visning.

8 CALL ☎

Skifter til opkaldsmenuen. Modtager/afslutter et opkald.

Tryk i mere end 2 sekunder for at ændre BLUETOOTH-signalet.

9 Modtager for fjernbetjening

10 Nummerknapper (1 til 6)

Modtager forudindstillede radiostationer.

Hold trykket for at forudindstille stationer.

Under DAB-modtagelse:

Modtager forudindstillede DAB-stationer eller radiostationer.

Tryk og hold inde for at forudindstille DAB-stationer eller radiostationer.

ALBUM ▼/▲

Springer et album over for lydenhed.

Hold trykket for at springe album over kontinuerligt.

(Ikke tilgængelig, når en USB-enhed i Android-tilstand eller iPod er tilsluttet.)

↶ (gentag)

(Ikke tilgængelig, når en USB-enhed i Android-tilstand er tilsluttet.)

↷ (vilkårlig)

(Ikke tilgængelig, når en USB-enhed i Android-tilstand er tilsluttet.)

MIC

▶|| (afspil/pause)

11 Drejeknap

Justerer lydstyrken.

PUSH ENTER

Går ind på det valgte punkt.

Tryk på SRC, drej, og tryk derefter for at ændre kilde (timeout i 2 sekunder).

MENU

Åbner opsætningsmenuen.

☑ VOICE

Hold trykket i mere end 2 sekunder for at aktivere stemmeopkald, stemmegenkendelse (kun Android-smartphone) eller Siri-funktionen (kun iPhone).

12 AUX-indgangsstik

13 DSPL (display)

Ændrer displaypunkter.

☑ SCRL (scrolle)

Hold trykket for at scrolle et displaypunkt.

Grundlæggende betjening

Nulstilling af enheden

Før enheden betjenes første gang efter udskiftning af bilens batteri eller ændring af tilslutningerne, skal enheden nulstilles.

- 1 Hold DSPL og CALL  trykket i mere end 2 sekunder.

Bemærk

Nulstilling af enheden sletter indstillingen af uret og noget gemt indhold.

Parring med en BLUETOOTH-enhed

Når en BLUETOOTH-enhed tilsluttes første gang, kræves gensidig registrering (kaldet "parring"). Parring sikrer, at denne enhed og andre enheder kan genkende hinanden. Denne enhed kan tilslutte to BLUETOOTH-enheder (to mobiltelefoner, eller en mobiltelefon og en lydenhed).



- 1 Tryk på MENU, drej derefter drejeknappen, og tryk på den for at vælge [BLUETOOTH] → [PAIRING] → [DEVICE 1]/[DEVICE 2]*.

 blinker, når enheden parres i standbytilstand.

* [DEVICE 1] eller [DEVICE 2] ændres til navnet på den parrede enhed, når parringen er udført.

- 2 Udfør parring på BLUETOOTH-enheden, så den registrerer denne enhed.
 - 3 Vælg navnet på din model, som vises i displayet på BLUETOOTH-enheden*.
-  forbliver tændt, når parring er udført.
- * Hvis der kræves en adgangsnøgle på BLUETOOTH-enheden, indtastes [0000].

Annullering af demonstrationstilstand

Du kan annullere demonstrationsvisningen, som vises, når kilden er slukket og uret vises.

- 1 Tryk på MENU, drej drejeknappen for at vælge [GENERAL], og tryk på den.
- 2 Drej drejeknappen for at vælge [DEMO], og tryk på den.
- 3 Drej drejeknappen for at vælge [DEMO-OFF], og tryk på den.
Indstillingen er udført.
- 4 Tryk to gange på  (tilbage).
Displayet vender tilbage til normal modtagelse/afspilningstilstand.

Opdatering af firmware

Se supportsiden på bagsiden, og følg instruktionerne online for at opdatere firmwaren.

Bemærkninger

- Der kræves en USB-enhed (medfølger ikke) for at opdatere firmwaren. Gem opdateringen på USB-enheden, og tilslut enheden til USB-porten, og udfør derefter opdateringen.
- Opdatering af firmware tager nogle minutter. Under opdatering må tændingen ikke drejes hen på OFF, og USB-enheden må ikke fjernes.

Yderligere informationer

Sikkerhedsforanstaltninger

- Lad enheden afkøle først, hvis bilen har været parkeret i direkte sol.
- Efterlad ikke lydenheder i bilen, da det kan medføre fejlfunktion på grund af den høje temperatur i direkte sol.
- Strømantenne køres ud automatisk.

Sådan bevares en høj lyd kvalitet

Sprøjt ikke væske på enheden.

Afspilningsrækkefølge for lydfile

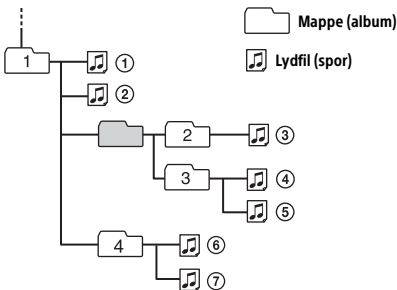

Om iPod

- Følgende iPod-modeller kan tilsluttes. Opdater dine iPod-enheder til den nyeste software før brug.

Understøttede iPhone/iPod-modeller

Kompatibel model	Bluetooth®	USB
iPhone XR	✓	✓
iPhone Xs max	✓	✓
iPhone Xs	✓	✓
iPhone X	✓	✓
iPhone 8	✓	✓
iPhone 8 Plus	✓	✓
iPhone 7	✓	✓
iPhone 7 Plus	✓	✓
iPhone SE	✓	✓
iPhone 6s	✓	✓
iPhone 6s Plus	✓	✓
iPhone 6	✓	✓
iPhone 6 Plus	✓	✓
iPhone 5s	✓	✓
iPhone 5c	✓	✓
iPhone 5	✓	✓
iPhone 4s	✓	✓
iPod touch (6. generation)	✓	✓
iPod touch (5. generation)	✓	✓
iPod nano (7. generation)		✓

- Brug af skiltet Made for Apple betyder, at tilbehøret er designet specielt til brug med specifikke Apple-produkter identificeret på skiltet og er certificeret af udvikleren til at overholde de af Apple definerede standarder for ydelse. Apple er ikke ansvarlig for betjeningen af denne enhed eller enhedens overholdelse af sikkerhedsmæssige eller lovmæssige standarder. Bemærk, at anvendelsen af dette tilbehør med et Apple-produkt kan påvirke den trådløse ydelse.

Hvis du har spørgsmål eller problemer med denne enhed, som ikke er indeholdt i denne vejledning, kan du kontakte den nærmeste Sony-forhandler.

Specifikationer

Tuner

DAB/DAB+

Modtageområde:

174,928 MHz – 239,200 MHz

Antenneterminal: Ekstern antenne

Stik til ekstern antenne

FM

Modtageområde:

87,5 MHz – 108,0 MHz

Brugbar følsomhed: 7 dBf

Signal til støjfaktor: 73 dB

Adskillelse: 50 dB ved 1 kHz

AM/LW

Modtageområde:

531 kHz – 1.602 kHz (AM),

153 kHz – 279 kHz (LW)

Følsomhed:

AM: 26 μ V,

LW: 50 μ V

USB-afspiller

Grænseflade: USB (fuld hastighed)

Maksimum spænding: 1 A

Maksimalt antal mapper og filer, der kan genkendes:

Mapper (album): 256

Filer (spor) pr. mappe: 256

Kompatibel Android Open Accessory protokol (AOA): 2.0

Tilsvarende codec:

MP3 (.mp3)

Bithastighed: 8 kbps – 320 kbps (understøtter VBR (variabel bithastighed))

Prøvefrekvens: 16 kHz – 48 kHz

WMA (.wma)

Bithastighed: 32 kbps – 192 kbps (understøtter VBR (variabel bithastighed))

Prøvefrekvens: 32 kHz, 44,1 kHz, 48 kHz

AAC (.m4a, .mp4)

Bithastighed: 16 kbps – 320 kbps (stereo)

Prøvefrekvens: 8 kHz – 48 kHz

FLAC (.flac)

Bitdybde: 16 bit, 24 bit

Prøvefrekvens: 44,1 kHz, 48 kHz

Understøttet filsystem: FAT16, FAT32

Trådløs kommunikation

Kommunikationssystem:

BLUETOOTH standardversion 3.0

Udgang:

BLUETOOTH standard effektklasse 2 (Maks. ledet +1 dBm)

Maksimal kommunikationsrækkevidde*1:

Sigtelinje ca. 10 m

Frekvensbånd:

2,4 GHz bånd (2,4000 GHz – 2,4835 GHz)

Modulationsmetode: FHSS

Kompatible BLUETOOTH-profiler*2:

A2DP (Advanced Audio Distribution Profile) 1.3

AVRCP (Audio Video Remote Control Profile) 1.3

HFP (Handsfree Profile) 1.6

PBAP (Phone Book Access Profile)

SPP (Serial Port Profile)

Tilsvarende codec:

SBC (.sbc), AAC (.m4a)

*1 Den egentlige rækkevidde varierer afhængigt af faktorer som f.eks. forhindringer mellem enheder, magnetiske felter omkring mikrobølgeovne, statisk elektricitet, modtagefølsomhed, antenneydelse, styresystem, softwareprogram osv.

*2 BLUETOOTH-standardprofiler indikerer formålet med BLUETOOTH-kommunikation mellem enheder.

Effektforstærker

Udgang: Højttalerudgange

Højttalerimpedans: 4 Ω – 8 Ω

Maksimal udgangseffekt: 55 W \times 4 (ved 4 Ω)

Generelt

Strømkrav: 12 V DC bilbatteri (negativ jord)

Anslået strømforbrug: 10 A

Mål:

Ca. 178 mm \times 100 mm \times 177 mm (b/h/d)

Mål for montering:

Ca. 182 mm \times 111 mm \times 159 mm (b/h/d)

Vægt: Ca. 1,0 kg

Kassens indhold:

Hovedenhed (1)

Dele til installation og tilslutninger (1 sæt)

Ekstra tilbehør/udstyr:

Kabel til indgang for fjernbetjening på rat: RC-SR1

Spørg forhandleren for detaljerede oplysninger.

Design og specifikationer kan ændres uden varsel.

Ophavsret

Bluetooth®-ordmærket og -logoerne er registrerede varemærker tilhørende Bluetooth SIG, Inc., og Sony Corporation bruger alle mærker under licens. Andre varemærker og handelsnavne tilhører deres respektive ejere.

Windows Media er enten et registreret varemærke eller et varemærke tilhørende Microsoft Corporation i USA og/eller andre lande.

Dette produkt er beskyttet af visse intellektuelle ejendomsrettigheder tilhørende Microsoft Corporation. Brug eller distribution af sådan teknologi uden for dette produkt er forbudt uden en licens fra Microsoft eller et autoriseret datterselskab hos Microsoft.

Apple, iPhone, iPod, iPod nano, iPod touch, og Siri er varemærker tilhørende Apple Inc. i USA og andre lande.

Android er et varemærke tilhørende Google LLC.

Advarsler

- **Før alle jordledere til et fælles jordpunkt.**
- Lederne må ikke komme i klemme under en skrue eller i bevægelige dele (f.eks. sædeskinne).
- Før tilslutningerne udføres, slukkes bilens tænding for at undgå kortslutning.
- Tilslut strømforsyningsledningen (2) til enheden og højttalerne, før de tilsluttes til det supplerende strømstik.
- Sørg for at afisolere alle løse, ikke-tilsluttede ledninger med elektrisk tape for sikkerhed.
- Vælg omhyggeligt installationsstedet, så enheden ikke forstyrrer under kørsel.
- Undgå at installere enheden på steder, som udsættes for støv, snavs, voldsomme vibrationer eller høj temperatur, f.eks. i direkte sol eller nær varmekilder.
- Brug kun det medfølgende monteringsmateriale for at sikre korrekt installation.

Bemærkning om strømforsyningsledning (gul)

Når enheden tilsluttes sammen med andre stereokomponenter, skal amperetallet for bilens kredsløb, som enheden skal tilsluttes til, være højere end summen af hver komponents amperetal for sikringen.

Bemærkning om installation i biler med et start/stopsystem

Enheden kan genstarte, når motoren startes fra start/stop. I dette tilfælde slås bilens start/stopsystem fra.

Justering af monteringsvinkel

Juster monteringsvinklen til mindre end 30°.

Liste over dele for installation

① Monteringskruer
(5 × maks. 8 mm) (4)



② Strømforsyningsledning (1)

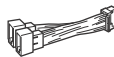

③ Mikrofon (1)

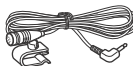

④ Dobbelt-sided tape (1)



⑤ Monteringsmanchet (1)

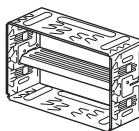

⑥ Udløsernøgler (2)



⑦ Kantring (1)

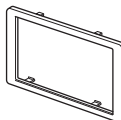

- Denne liste over dele omfatter ikke alt indhold i pakken.
- Monteringsmanchetten (5) er monteret på enheden før forsendelse. Før montering af enheden bruges udløsernøglerne (6) til at fjerne monteringsmanchetten (5) fra enheden. For detaljer henvises til "Afmontage af monteringsmanchet" (side 13).
- Gem udløsernøglerne (6) til fremtidig anvendelse, da de også kræves, hvis du vil fjerne enheden fra din bil.

Tilslutning

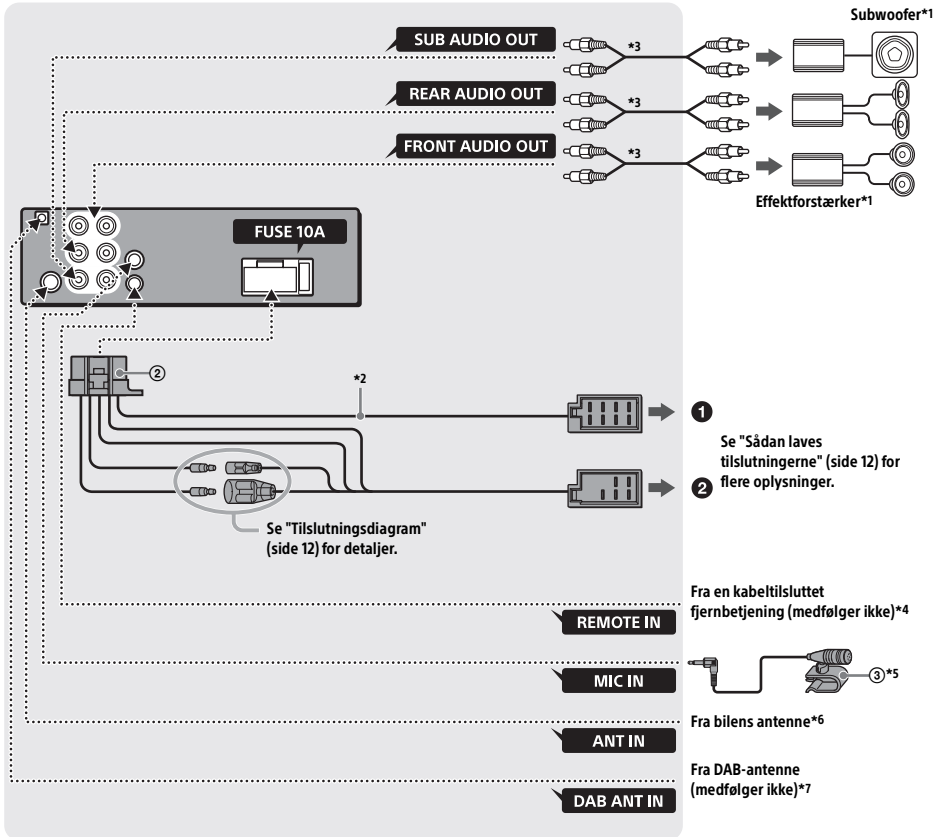

*1 Medfølger ikke

*2 Højttalerimpedans: 4 Ω til 8 Ω × 4

*3 RCA-ledning med ben (medfølger ikke)

*4 Afhængigt af biltype bruges en adapter til en kabeltilsluttet fjernbetjening (medfølger ikke). For detaljer om brug af den kabeltilsluttede fjernbetjening henvises til "Anvendelse af kabeltilsluttet fjernbetjening" (side 13).

*5 Uanset om mikrofonen bruges eller ej, skal mikrofonens indgangskabel føres, så det ikke forstyrrer under kørsel. Fastgør kablet med en klemme osv., hvis det monteres omkring dine fødder. For detaljer om installation af mikrofonen henvises til "Installation af mikrofon" (side 13).

*6 Afhængigt af biltype bruges en adapter (medfølger ikke), hvis antennestikket ikke passer.

*7 Indstil [ANT-PWR] til [ON] (standard) eller [OFF] afhængigt af DAB-antennes type. Maks. forsyningsstrøm 0,1 A

Sådan laves tilslutningerne

Hvis du har en strømantenne uden relæboks, kan tilslutning af denne enhed med den medfølgende strømforsyningsledning ② ødelægge antennen.

1 Til bilens højttalerstik

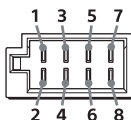

1	Baghøjttaler (høje)	⊕	Lilla
2		⊖	Lilla/sortstribet
3	Fronthøjttaler (høje)	⊕	Grå
4		⊖	Grå/sortstribet
5	Fronthøjttaler (venstre)	⊕	Hvid
6		⊖	Hvid/sortstribet
7	Baghøjttaler (venstre)	⊕	Grøn
8		⊖	Grøn/sortstribet

2 Til bilens strømstik

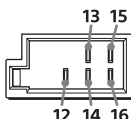

12	Konstant strømforsyning	Gul
13	Strømantenne/effektforstærker (REM OUT)	Blå/hvidstribet
14	Opkoblet belysningsstrømforsyning	Orange/hvidstribet
15	Opkoblet strømforsyning	Rød
16	Jord	Sort

Nem tilslutning af subwoofer

Du kan bruge en subwoofer uden effektforstærker, når den er tilsluttet til en baghøjttalerledning.

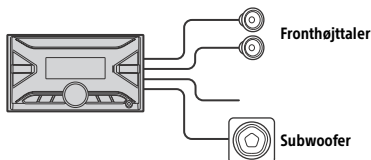

Bemærkninger

- Forberedelse af baghøjttalerledning kræves.
- Brug en subwoofer med en impedans på 4 Ω til 8 Ω og med tilstrækkelig kapacitet til at håndtere effekten, så skader undgås.

Opretholdelse af forbindelse til hukommelse

Når den gule strømforsyningsledning er tilsluttet, forsynes hukommelseskredsløbet altid med strøm, selv når tændingsnøglen slukkes.

Højttalertilslutning

- Sluk for enheden før tilslutning af højttalerne.
- Brug højttalere med en impedans på 4 Ω til 8 Ω og med tilstrækkelig kapacitet til at håndtere effekten, så skader undgås.

Tilslutningsdiagram

Kontroller bilens supplerende strømstik, og tilpas tilslutningen af ledningerne korrekt afhængigt af bilen.

Supplerende strømstik

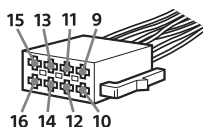

Almindelig tilslutning

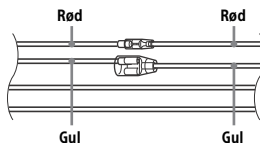

12	Konstant strømforsyning	Gul
15	Opkoblet strømforsyning	Rød

Når den røde og gule ledning byttes om

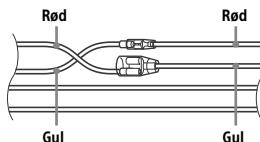

12	Opkoblet strømforsyning	Gul
15	Konstant strømforsyning	Rød

Hvis bilen ikke har ACC-position

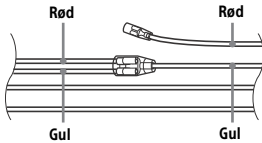

Når tilslutningerne er tilpasset og strømforsyningsledningerne er tilsluttet korrekt, tilsluttes enheden til bilens strømforsyning. Hvis du har spørgsmål eller problemer med at tilslutte enheden, som ikke er indeholdt i denne vejledning, kan du kontakte bilforhandleren.

Installation af mikrofon

Mikrofonen ③ skal installeres, så din stemme kan opfanges under håndfrit opkald.

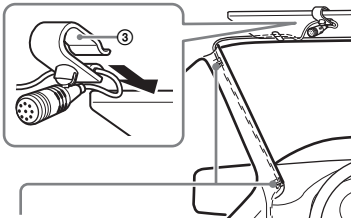

Klemme (medfølger ikke)

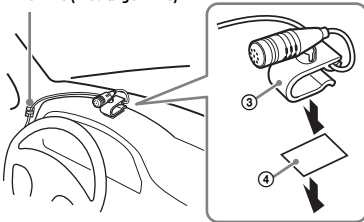

Advarsler

- Det er ekstremt farligt, hvis ledningen vikles omkring ratstammen eller gearstangen. Sørg for, at den og andre dele ikke forstyrrer under kørsel.
- Hvis der er airbags eller andet støddabsorberende udstyr i bilen, kontaktes butikken, hvor du har købt enheden, eller bilforhandleren før installation.

Bemærk

Rengør overfladen på instrumentbrættet med en tør klud før montering af den dobbeltsidede tape ④.

Anvendelse af kabeltilsluttet fjernbetjening

- 1 Indstil [STR CONTROL] i [STEERING] til [PRESET] for at aktivere den kabeltilsluttede fjernbetjening.

Installation

Afmontering af monteringsmanchet

Fjern monteringsmanchetten ⑤ fra enheden, før enheden monteres.

- 1 Før begge udløsernøgler ⑥ ind, indtil de klikker, og træk monteringsmanchetten ⑤ ned, og træk derefter enheden op for at adskille dem.

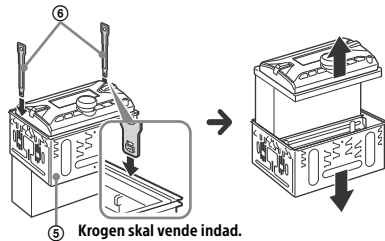

Montering af enheden på instrumentbrættet

For japanske biler henvises til "Montering af enheden i en japansk bil" (side 14).

Montering af enheden med den medfølgende monteringsmanchet

Sørg for før montering, at låsene i begge sider af monteringsmanchetten ⑤ er bøjet indad 3,5 mm.

- 1 Anbring monteringsmanchetten ⑤ indvendigt i instrumentbrættet, bøj derefter krogene udad, så den sidder godt fast.

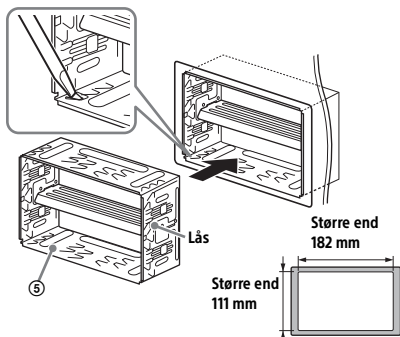

- 2 Montér enheden på monteringsmanchetten ⑤.

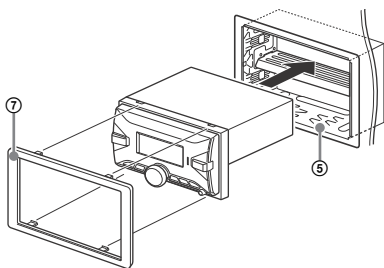

Bemærk

Hvis låsene er lige eller bøjet udad, er enheden ikke monteret ordentligt og kan springe ud.

Montering af enheden i en japansk bil

Denne enhed kan muligvis ikke installeres i nogle japanske bilmærker. Hvis det er tilfældet, skal du kontakte en Sony-forhandler.

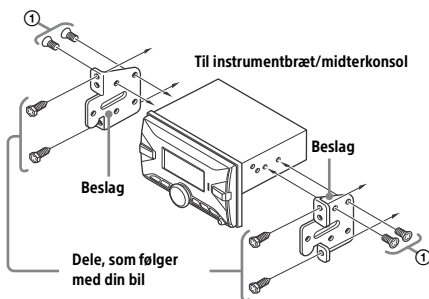

Hvis denne enhed monteres i bilens forudinstallerede beslag, bruges monteringskruerne ① i skruenhullerne passende til din bil:

T for TOYOTA og N for NISSAN.

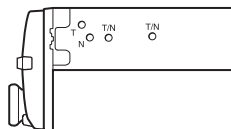

Bemærk

Montér kun med monteringskruerne ①, så fejlfunktion undgås.

Nulstilling af enheden

Se "Nulstilling af enheden" (side 6) for flere oplysninger.

Udskiftning af sikringer

Ved udskiftning af en sikring skal du sørge for at bruge en med samme amperetal, som anført på den originale sikring. Hvis sikringen springer, kontrolleres strømforbindelsen, og sikringen udskiftes. Hvis sikringen springer igen efter udskiftning, kan der være en intern fejlfunktion. Hvis det er tilfældet, skal du kontakte en Sony-forhandler.

Sikring (10 A)

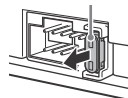

Varoitus

Turvallisuuden vuoksi asenna tämä laite auton kojelautaan, koska laitteen takaosa kuumenee käytössä.
Katso lisätietoja kohdasta "Liitännät/asennus" (sivu 10).

Valmistettu Thaimaassa.

Nimikilpi, joka osoittaa käyttöjännitteen ja muuta, sijaitsee kotelon pohjassa.

CE-merkinnän pätevyys rajoittuu maihin, joissa sitä valvotaan lailla, pääosin EEA-alueella (Euroopan talousalue) ja Sveitsissä.



Sony Corporation vakuuttaa, että tämä laite on direktiivin 2014/53/EU mukainen.

EU-vaatimustenmukaisuusvakuutuksen täysimittainen teksti on saatavilla seuraavassa internetosoitteessa:
<http://www.compliance.sony.de/>

Huomautus asiakkaille: seuraavat tiedot koskevat ainoastaan laitteita, joita myydään EU-direktiivejä noudattavissa maissa

Tämä tuote on valmistettu Sony Corporation toimesta tai puolesta.

EU-maahantuojat: Sony Europe B.V.

EU-maahantuojalle osoitetut tiedustelut tai tuotteen Euroopan vaatimustenmukaisuuteen liittyvät tiedustelut tulee osoittaa valmistajan valtuutetulle edustajalle: Sony Belgium, bijkantoor van Sony Europe B.V., Da Vincilaan 7-D1, 1930 Zaventem, Belgia.



Käytöstä poistettujen paristojen/akkujen ja sähkö- ja elektroniikkalaitteiden hävittäminen (koskee Euroopan unionia sekä muita maita, joissa on käytössä jätteiden

lajittelujärjestelmä)

Tämä laitteeseen, paristoon/akkuun tai pakkaukseen merkitty symboli tarkoittaa, että laitetta ja paristoa/akkua ei saa käsitellä kotitalousjätteenä. Tietyissä paristoissa/akuissa tätä symbolia voidaan käyttää yhdessä kemikaalia ilmaisevan symbolin kanssa. Lyijyn (Pb) kemikaalinen symboli on lisätty, jos paristo/akku sisältää enemmän kuin 0,004 % lyijyä.

Varmistamalla näiden laitteiden ja paristojen/akkujen asianmukaisen hävittämisen voit auttaa estämään luonnolle ja ihmisten terveydelle aiheuttuvia negatiivisia vaikutuksia, joita näiden tuotteiden epäasianmukainen hävittäminen

saattaa aiheuttaa. Materiaalien kierrätys auttaa säästämään luonnonvaroja. Mikäli tuotteen turvallisuus, suorituskyky tai tietojen eheys vaatii, että paristo/akku on kiinteästi kytketty laitteeseen, valtuutetun huollon on vaihdettava paristo/akku. Käytöstä poistetun pariston/akun ja sähkö- ja elektroniikkalaitteen asianmukaisen käsittelyn varmistamiseksi nämä tuotteet on vietävä käytöstä poistettujen sähkö- ja elektroniikkalaitteiden kierrätyksestä huolehtivaan vastaanottopisteeseen. Muiden paristojen/akkujen kohdalla tarkista käyttöohjeesta, miten paristo/akku poistetaan tuotteesta turvallisesti. Toimita käytöstä poistettu paristo/akku niiden kierrätyksestä huolehtivaan vastaanottopisteeseen. Lisätietoja tuotteiden ja paristojen/akkujen kierrätyksestä saa paikallisilta viranomaisilta, jäteyhdistöistä tai liikkeestä, josta tuote tai paristo/akku on ostettu.

Varoitus, jos autosi käynnistyksessä ei ole ACC-asentoa

Muista asettaa AUTO OFF -toiminto. Laite sammuu kokonaan ja automaattisesti asetetun ajan jälkeen laitteen sammuttamisesta ja kello näytetään (pidä OFF-painiketta painettuna 1 sekunnin ajan), jotta akku ei kulu. Jos et aseta AUTO OFF -toimintoa, pidä OFF-painiketta painettuna kunnes näyttö poistuu näkyvistä joka kerta, kun kytket virran pois.

Vastuuvapauslauseke kolmannen osapuolen palveluihin liittyen

Kolmansien osapuolten tarjoamat palvelut voivat muuttua, keskeytyä tai päättyä ilman erillistä huomautusta. Sony ei ole missään vastuussa tällaisessa tilanteessa.

Tärkeä huomautus

Huomio

MISSÄÄN TAPAUKSESSA SONY EI OLE VASTUUSSA MISTÄÄN SUORISTA, EPÄSUORISTA, VÄLILLISISTÄ TAI MUISTA VAHINGOISTA, MUKAAN LUKIEN RAJOITUKSETTA VOITTOJEN TAI TULOJEN MENETYKSET, TIETOJEN MENETYS, TUOTTEEN TAI SIIHEN LIITTYVIEN LAITTEIDEN KÄYTTÖMAHDOLLISUUKSIEN MENETYS, HÄIRIÖAJASTA JA OSTAJAN AIKAAN LIITTYVISTÄ ASIOISTA TUOTTEEN, SEN LAITTEISTON TAI OHJELMISTON KÄYTTÖSSÄ.

Hyvä asiakas, tämä tuote sisältää radiolähettimen. UNECE-säännöksen 10 mukaisesti ajoneuvon valmistaja saattaa määrätä tiettyjä ehtoja radiolähettimien asentamiselle ajoneuvoon. Katso tiedot ajoneuvon käyttöoppaasta tai ota yhteyttä ajoneuvon valmistajaan tai jälleenmyyjään ennen kuin asennat tämän tuotteen ajoneuvoosi.

Hätäpuhelut

Tämä BLUETOOTH-auto-handsfree ja siihen liitetty elektroniikkalaitteet toimivat radiosignaalien, matkapuhelin- ja maaverkkojen avulla sekä käyttäjän ohjelmoimilla toiminnoilla, eikä toimintaa voida taata kaikissa olosuhteissa. Älä sen vuoksi luota pelkästään mihinkään sähkölaitteeseen oleellista kommunikaatiota varten (kuten hätätapauksia varten).

BLUETOOTH-tiedonsiirrosta

- BLUETOOTH-laitteiden lähettämät mikroaallot voivat vaikuttaa lääketieteellisten sähkölaitteiden toimintaan. Sammuta tämä laite ja muut BLUETOOTH-laitteet seuraavissa sijainneissa, jotta ne eivät aiheuta onnettomuutta.
 - paikat, joissa on syttyviä kaasuja, sairaalat, junat, lentokoneet ja huoltoasemat
 - automaattiovien tai palohälyttimien lähellä
- Tämä laite tukee BLUETOOTH-standardin mukaisia turvatoimia yhteyden suojaamiseen, kun langatonta BLUETOOTH-tekniologiaa käytetään, mutta turvallisuus ei välttämättä riitä asetuksista riippuen. Ole varovainen, kun käytät langatonta BLUETOOTH-tekniologiaa tiedonsiirtoon.
- Emme ole missään vastuussa tietojen vuotamisesta BLUETOOTH-tiedonsiirron aikana.

Jos sinulla on mitään kysyttävää tai laitteeseen liittyviä ongelmia, joita tämä opas ei kata, ota yhteyttä lähimpään Sony-jälleenmyyjään.

Päälaite

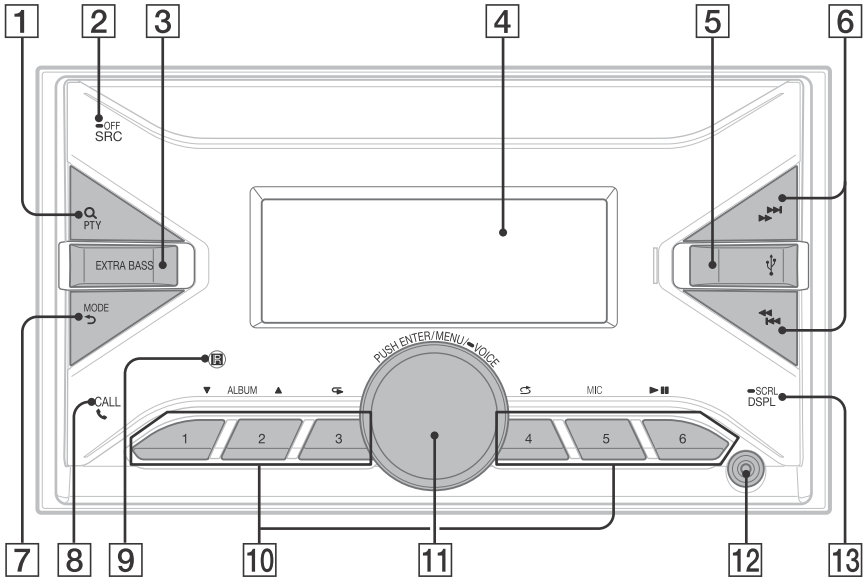

1 Q (selaa)

Toiston aikana:
Siirtyy selaustilaan.
(Ei käytettävissä, kun USB-laite on liitetty
Android™ - tai iPod-tilassa.)
DAB-vastaanoton aikana:
Siirtyy selaustilaan.

PTY (ohjelmatyyppi)

FM-vastaanoton aikana:
Valitsee PTY:n toiminnolle RDS.
DAB-vastaanoton aikana:
Valitse PTY painamalla kahdesti 2 sekunnin
aikana.
Päivitä asemaluettelo automaattisella
viritystoiminnolla, joka käynnistyy painamalla
painiketta yhtäjaksoisesti vähintään 2 sekunnin
ajan.

2 SRC (lähde)

Kytkee virran pois päältä.
Vaihtaa lähdettä.

OFF

Sammuta lähde ja näytä kello pitämällä
painettuna 1 sekunnin ajan.
Sammuta virta ja näyttö pitämällä painettuna yli
2 sekuntia.

3 EXTRA BASS

Vahvistaa bassoääntä synkronoituna
äänenvoimakkuuden tasoon.
Muuta EXTRA BASS -asetusta painamalla: [1],
[2], [OFF].

4 Näyttöikkuna

5 USB-portti

6 <<</>>> (SEEK +/-)

Radiovastaanoton aikana:
Virittää radioasemat automaattisesti.
Virittä manuaalisesti pitämällä painettuna.
DAB-vastaanoton aikana:
Valitsee aseman.
Etsi asemaryhmää painamalla yhtäjaksoisesti.
(Saatavilla vain, kun kohdan [SEEK BY]
asetukseksi valitaan [STATION GP].)

<<</>>> (edellinen/seuraava)

<<</>>> (kelaus eteenpäin/taaksepäin)

7 MODE

> (takaisin)

Palaa edelliseen näyttöön.

8 CALL 

Sirtyy puheluvalikkoon. Vastaanottaa/lopettaa puhelun.
Vaihda BLUETOOTH-signaalia pitämällä painettuna yli 2 sekuntia.

9 Kaukosäätimen vastaanotin**10 Numeropainikkeet (1-6)**

Vastaanottaa esiasetettuja radioasemia.
Esiaseta asemat pitämällä painettuna.
DAB-vastaanoton aikana:
Vastaanottaa esiasetettuja DAB-asemia tai radioasemia.
Paina yhtäjaksoisesti jos haluat tallentaa esiasetukseksi DAB-asemia tai radioasemia.

ALBUM ▼/▲

Ohittaa albumin äänilaitteessa.
Ohita albumeita jatkuvasti pitämällä painettuna.
(Ei käytettävissä, kun USB-laite on liitetty Android- tai iPod-tilassa.)

◀ (jatkuva toisto)

(Ei käytettävissä, kun USB-laite on liitetty Android-tilassa.)

↻ (sekoitus)

(Ei käytettävissä, kun USB-laite on liitetty Android-tilassa.)

MIC**▶|| (toisto/tauko)****11 Säätöpyörä**

Säätää äänenvoimakkuutta.

PUSH ENTER

Syöttää valitun kohteen.
Paina SRC, käännä ja paina lähteen valitsemista varten (aikakatkaisu 2 sekuntia).

MENU

Avaa asetusvalikon.

● VOICE

Aktivoi äänipuhelu, äänentunnistus (vain Android-älypuhelin) tai Siri-toiminto (vain iPhone) pitämällä painettuna yli 2 sekuntia.

12 AUX-tuloliitäntä**13 DSPL (näyttö)**

Vaihtaa näyttökohteita.

● SCRL (vieritys)

Vieritä näyttökohteita pitämällä painettuna.

Perustoiminnot

Laitteen nollaaminen

Laitte on nollattava ennen kuin laitetta käytetään ensimmäistä kertaa, auton akun vaihtamisen jälkeen tai liittimien vaihtamisen jälkeen.

- 1 Pidä DSPL ja CALL  painettuna yli 2 sekunnin ajan.

Huomautus

Laitteen nollaaminen tyhjentää kelloasetuksen ja osan tallennetusta sisällöstä.

Pariyhteyden muodostaminen BLUETOOTH-laitteen kanssa

Kun BLUETOOTH-laite yhdistetään ensimmäistä kertaa, keskinäinen rekisteröinti ("pariyhteyden muodostus") vaaditaan. Pariyhteyden avulla tämä laite ja muut laitteet voivat tunnistaa toisensa. Tämä laite voidaan yhdistää kahteen BLUETOOTH-laitteeseen (kahteen matkapuhelimeen tai matkapuhelimeen ja äänilaitteeseen).



- 1 Paina MENU, käännä sitten säätöpyörää ja valitse [BLUETOOTH] → [PAIRING] → [DEVICE 1]/[DEVICE 2]*.

 vilkkuu, kun laite on pariyhteyden valmiustilassa.

* [DEVICE 1] tai [DEVICE 2] vaihdetaan pariyhdistetyn laitteen nimeen, kun pariyhteys on muodostettu.

- 2 Suorita pariyhteyden muodostaminen BLUETOOTH-laitteella, jotta se tunnistaa tämän laitteen.

- 3 Valitse mallinimi BLUETOOTH-laitteen näytöstä*.

Kun pariyhteys on muodostettu,  palaa.

* Jos salasanaa vaaditaan BLUETOOTH-laitteella, kirjoita [0000].

Esitystilan peruminen

Voit perua esitystilan, joka tulee näkyviin lähteen ollessa pois ja kellon ollessa näkyvissä.

- 1 Paina MENU, käännä säätöpyörää, valitse [GENERAL] ja paina sitä.
- 2 Käännä säätöpyörää, valitse [DEMO] ja paina sitä.
- 3 Käännä säätöpyörää, valitse [DEMO-OFF] ja paina sitä.
Asetus on suoritettu.
- 4 Paina  (takaisin) kahdesti.
Näyttö palaa tavalliseen vastaanotto-/toistotilaan.

Laiteohjelmiston päivittäminen

Käy laiteohjelmiston päivittämistä varten takakannessa mainitulla tukisivustolla ja noudata verkossa olevia ohjeita.

Huomautuksia

- USB-laitteen (lisävaruste) käyttöä vaaditaan laiteohjelmiston päivittämiseen. Tallenna päivitysohjelma USB-laitteeseen, liitä laite USB-porttiin ja suorita päivitystoiminto.
- Laiteohjelmiston päivittämisessä kestää muutama minuutti. Älä kytke käynnistystä OFF-asentoon äläkä poista USB-laitetta päivityksen aikana.

Lisätietoja

Varoimet

- Jäähdytä laite etukäteen, jos auto on pysäköity suoraan auringonvaloon.
- Älä jätä tuotua audiolaitetta auton sisään, tai seurauksena voi olla toimintahäiriö auringonvalon aiheuttaman korkean lämpötilan takia.
- Virta-antenni laajenee automaattisesti.

Äänenlaadun säilyttäminen

Älä roiski nestettä laitteen päälle.

Äänitiedostojen toistojärjestys

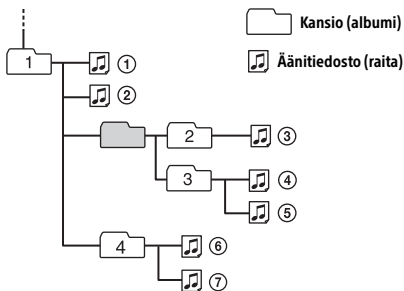

Tietoja iPodista

- Voit liittää seuraavat iPod-mallit. Päivitä iPod-laitteet uusimpaan ohjelmistoversioon ennen käyttöä.

Yhteensopivat iPhone/iPod-mallit

Yhteensopiva malli	Bluetooth®	USB
iPhone XR	✓	✓
iPhone Xs max	✓	✓
iPhone Xs	✓	✓
iPhone X	✓	✓
iPhone 8	✓	✓
iPhone 8 Plus	✓	✓
iPhone 7	✓	✓
iPhone 7 Plus	✓	✓
iPhone SE	✓	✓
iPhone 6s	✓	✓
iPhone 6s Plus	✓	✓
iPhone 6	✓	✓
iPhone 6 Plus	✓	✓
iPhone 5s	✓	✓
iPhone 5c	✓	✓
iPhone 5	✓	✓
iPhone 4s	✓	✓
iPod touch (6. sukupolvi)	✓	✓
iPod touch (5. sukupolvi)	✓	✓
iPod nano (7. sukupolvi)		✓

- Made for Apple -merkintä tarkoittaa, että lisävaruste on tarkoitettu käytettäväksi erityisesti merkinnässä mainittujen Apple-tuotteiden kanssa ja että kehittäjä takaa lisävarusteen olevan Applen suorituskykystandardien mukainen. Apple ei vastaa tämän laitteen toiminnasta tai siitä, että laite on turvallisuusmääräysten ja muiden lakisäätöisten standardien mukainen. Huomaa, että tämän lisävarusteen käyttäminen Apple-tuotteen kanssa saattaa vaikuttaa langattomaan toimintaan.

Jos sinulla on mitään kysyttävää tai laitteeseen liittyviä ongelmia, joita tämä opas ei kata, ota yhteyttä lähimpään Sony-jälleenmyyjään.

Tekniset tiedot

Viritinosio

DAB/DAB+

Viritysalue:

174,928 MHz – 239,200 MHz

Antenniliitäntä:

Ulkoisen antennin liitäntä

FM

Viritysalue:

87,5 MHz – 108,0 MHz

Käytettävä herkkyys: 7 dBf

Kohinaherkkyys: 73 dB

Erittely: 50 dB arvolla 1 kHz

AM/LW

Viritysalue:

531 kHz – 1 602 kHz (AM),

153 kHz – 279 kHz (LW)

Herkkyys:

AM: 26 μ V,

LW: 50 μ V

USB-soitinosio

Rajapinta: USB (Full speed)

Enimmäisvirta: 1 A

Suurin tunnistettava kansioiden ja tiedoston määrä:

Kansiot (albumit): 256

Tiedostoja (raittoja) per kansio: 256

Yhteensopiva Android Open Accessory -protokolla (AOA): 2.0

Tuettu koodekki:

MP3 (.mp3)

Bittinopeus: 8 kbps – 320 kbps (VBR-tuki
(Variable Bit Rate))

Näytteenottotaajuus: 16 kHz – 48 kHz

WMA (.wma)

Bittinopeus: 32 kbps – 192 kbps (VBR-tuki
(Variable Bit Rate))

Näytteenottotaajuus: 32 kHz, 44,1 kHz, 48 kHz

AAC (.m4a, .mp4)

Bittinopeus: 16 kbps – 320 kbps (stereo)

Näytteenottotaajuus: 8 kHz – 48 kHz

FLAC (.flac)

Bittisyyvyys: 16 bittiä, 24 bittiä

Näytteenottotaajuus: 44,1 kHz, 48 kHz

Tuetut tiedostojärjestelmät: FAT16, FAT32

Langaton tiedonsiirto

Tiedonsiirtojärjestelmä:

BLUETOOTH-standardin versio 3.0

Lähtö:

BLUETOOTH-standardin teholuokka 2
(Suurin johtuva +1 dBm)

Enimmäisyhteysetäisyys*1:

Näköetäisyydellä noin 10 m

Taajuuskaista:

2,4 GHz:n kaista (2,4000 GHz – 2,4835 GHz)

Modulaatiomenetelmä: FHSS

Yhteensopivat BLUETOOTH-profiilit*2:

A2DP (Advanced Audio Distribution Profile) 1.3

AVRCP (Audio Video Remote Control Profile) 1.3

HFP (Handsfree Profile) 1.6

PBAP (Phone Book Access Profile)

SPP (Serial Port Profile)

Tuettu koodekki:

SBC (.sbc), AAC (.m4a)

*1 Todelliseen yhteysalueeseen vaikuttavat useat tekijät, kuten laitteiden välissä olevat esteet, mikroaaltouunin lähellä olevat magneettikentät, staattinen sähkö, vastaanottoherkkyys, antennin teho, käyttöjärjestelmä, ohjelmistosovellus jne.

*2 BLUETOOTH-standardiprofiilit määrittävät laitteiden välisen BLUETOOTH-tiedonsiirron tarkoituksen.

Vahvistinosio

Lähtö: Kaiutinlähhdöt

Kaiuttimen impedanssi: 4 Ω – 8 Ω

Enimmäislähtöteho: 55 W \times 4 (4 Ω)

Yleistä

Tehontarve: 12 V DC -autonakku (negatiivinen maa)

Nimellisvirrankulutus: 10 A

Mitat:

Noin 178 mm \times 100 mm \times 177 mm (l/k/s)

Asennusmitat:

Noin 182 mm \times 111 mm \times 159 mm (l/k/s)

Paino: Noin 1,0 kg

Pakkauksen sisältö:

Päälaite (1)

Asennus- ja liitäntäosat (1 sarja)

Valinnaiset lisävarusteet/laitteet:

Kaapeli ohjauspyörän etätuloon: RC-SR1

Kysy lisätietoja jälleenmyyjältä.

Ulkonäkö ja tekniset ominaisuudet voivat muuttua ilman erillistä ilmoitusta.

Tekijänoikeudet

Bluetooth®-sanamerkki ja -logot ovat Bluetooth SIG, Inc:n omistamia rekisteröityjä tavaramerkkejä, joita Sony Corporation käyttää lisenssillä. Muut tavaramerkit ja tuotenimet ovat omistajiensa omaisuutta.

Windows Media on Microsoft Corporationin rekisteröity tavaramerkki tai tavaramerkki Yhdysvalloissa ja/tai muissa maissa.

Tätä tuotetta suojaavat tietyt Microsoft Corporationin immateriaalioikeudet. Tällaisen tekniikan käyttö tai jakelu tämän tuotteen ulkopuolella on kielletty ilman Microsoftin tai valtuutetun Microsoft-tytäryhtiön suostumusta.

Apple, iPhone, iPod, iPod nano, iPod touch ja Siri ovat Apple Inc:n tavaramerkkejä, jotka on rekisteröity Yhdysvalloissa ja muissa maissa.

Android on Google LLC:n tavaramerkki.

Huomioita

- **Liitä kaikki maadoitusjohdot yhteiseen maadoituspisteeseen.**
- Älä anna johtojen jäädä ruuvien alle tai liikkuvien osien (esimerkiksi istuinkiskon) väliin.
- Kytke oikosulkujen välttämiseksi ajoneuvon sytytys pois päältä ennen liitäntöjen tekemistä.
- Liitä virtajohdot ② laitteeseen ja kaitutimiin ennen sen kytkemistä lisälaitteiden virtaliitäntään.
- Eristä kaikki irralliset, liittämättömät johdot turvallisuuksista sähköteipillä.
- Valitse asennussijainti huolellisesti, jotta laite ei häiritse normaalia ajamista.
- Älä asenna laitetta paikkoihin, joissa se on alttiina pölylle, lialle, voimakkaalle värinälle tai korkeille lämpötiloille, kuten suoraan auringonvaloon tai ilmanvaihtokanavien lähelle.
- Käytä turvallisen asennuksen varmistamiseksi vain mukana toimitettuja kiinnitystarvikkeita.

Virtajohtoa (keltainen) koskeva huomautus

Kun liität tämän laitteen yhdessä muiden stereolaitteiden kanssa, laitteen liittämiseen käytettävän auton virtapiiriin ampeeriarvon on oltava kunkin komponentin sulakkeiden ampeeriarvojen summaa suurempi.

Start-stop-järjestelmän sisältäviin autoihin asennusta koskeva huomautus

Laite voi käynnistyä uudelleen, kun moottori käynnistyy start-stop-tilassa. Kytke tässä tapauksessa auton start-stop-järjestelmä pois päältä.

Asennuskulman säätäminen

Säädä asennuskulmaa niin, että se on alle 30°.

Asennuksen osaluettelo

① Kiinnitysruuvit
(5 × enintään 8 mm) (4)



② Virtajohdot (1)

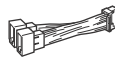

③ Mikrofoni (1)

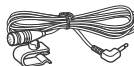

④ Kaksipuolinen teippi (1)



⑤ Kiinnike (1)

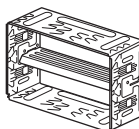

⑥ Vapautusavaimet (2)



⑦ Kehys (1)

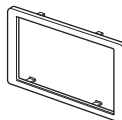

- Tämä osaluettelo ei sisällä kaikkia pakkauksessa olevia tarvikkeita.
- Kiinnike ⑤ on kiinnitetty laitteeseen ennen toimitusta. Käytä vapautusavaimia ⑥ kiinnikkeen ⑤ irrottamiseen laitteesta ennen laitteen asentamista. Katso lisätietoja kohdasta "Kiinnikkeen irrottaminen" (sivu 13).
- Säilytä vapautusavaimet ⑥ tulevaa tarvetta varten, sillä niitä käytetään myös laitteen irrottamiseen autosta.

Liitännät

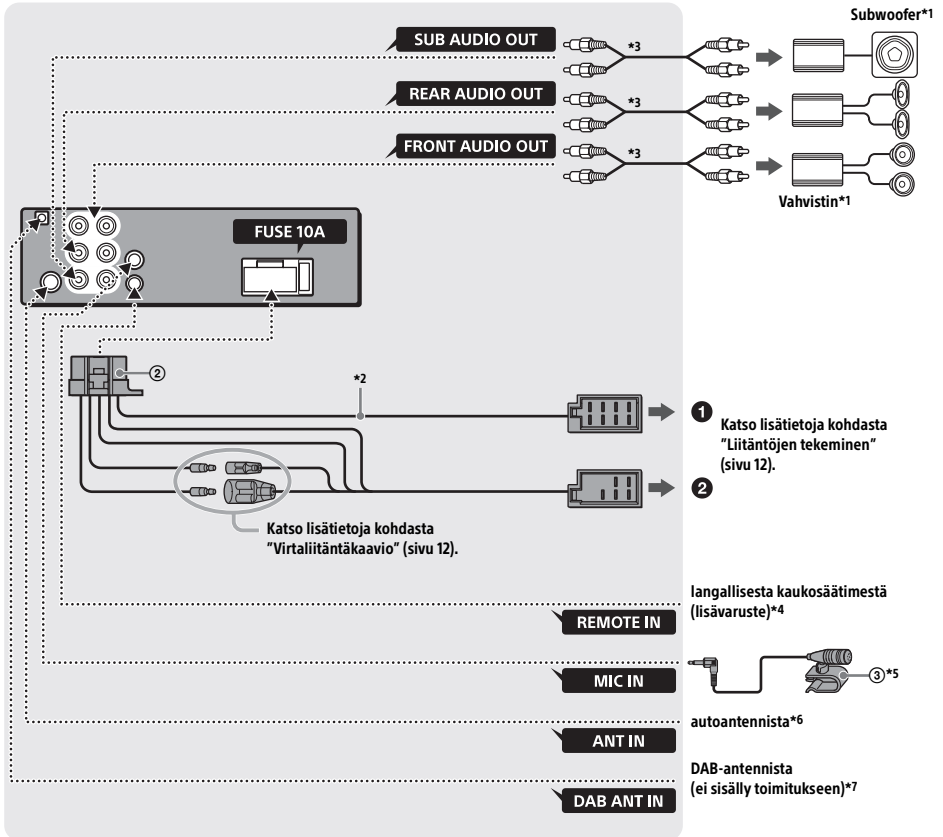

*1 Lisävaruste

*2 Kaiuttimen impedanssi: $4 \Omega - 8 \Omega \times 4$

*3 RCA-pinnijohto (lisävaruste)

*4 Auton tyypistä riippuen voit käyttää sovitinta langalliselle kaukosäätimelle (lisävaruste). Lisätietoja langallisen kaukosäätimen käytöstä voit katsoa kohdasta "Langallisen kaukosäätimen käyttäminen" (sivu 13).

*5 Vedä mikrofonijohto niin, että se ei estä ajamista, oli se käytössä tai ei. Kiinnitä johto pidikkeellä tai vastaavalla, jos se asennetaan jalkatilaan. Lisätietoja mikrofonin asennuksesta voit katsoa kohdasta "Mikrofonin asennus" (sivu 13).

*6 Auton tyypistä riippuen käytä sovitinta (lisävaruste), jos antenniliitin ei sovi.

*7 Aseta kohdan [ANT-PWR] asetuksiksi [ON] (oletus) tai [OFF] DAB-antennin tyypistä riippuen. Suurin syöttövirta 0,1 A

Liitäntöjen tekeminen

Jos käytössä on moottoriantenni, jossa ei ole releaattikkaa, tämän laitteen liittäminen toimitetulla virtajohtodolla ② voi vahingoittaa antennia.

1 Auton kaiutiinliitäntään

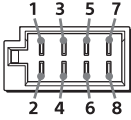

1		⊕	Violetti
2	Takakaiutin (oikea)	⊖	Violetti- mustaraidallinen
3		⊕	Harmaa
4	Etukaiutin (oikea)	⊖	Harmaa- mustaraidallinen
5		⊕	Valkoinen
6	Etukaiutin (vasen)	⊖	Valko- mustaraidallinen
7		⊕	Vihreä
8	Takakaiutin (vasen)	⊖	Vihreä- mustaraidallinen

2 Auton virtaliitäntään

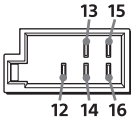

12	jatkuva virtalähde	Keltainen
13	moottoriantenni/ vahvistinohjaus (REM OUT)	Sini- valkoraidallinen
14	kytketty valaistuksen virtalähde	Oranssi- valkoraidallinen
15	kytketty virtalähde	Punainen
16	maadoitus	Musta

Subwooferin helppo liitäntä

Voit käyttää subwooferia ilman vahvistinta, kun se on liitetty takakaiutinjohtoon.

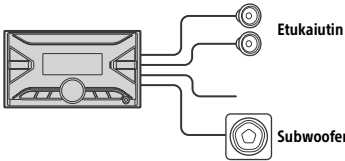

Huomautuksia

- Takakaiutinjohtojen valmistelu vaaditaan.
- Käytä vahinkojen välttämiseksi tehonsiedoltaan riittävää subwooferia, jonka impedanssi on 4 Ω – 8 Ω.

Pysyvän muistin liitäntä

Kun keltainen virtajohto on liitetty, muistiipiiri saa aina virtaa, myös silloin, kun virtalukko on lukittu.

Kaiutinliitäntä

- Sammuta laite ennen kaiuttimien liittämistä.
- Käytä vahinkojen välttämiseksi tehonsiedoltaan riittäviä kaiuttimia, joiden impedanssi on 4 Ω – 8 Ω.

Virtaliitäntäkaavio

Tarkista autosi lisälaitteiden virtaliitäntä ja tee johtojen liitännät auton mukaan oikein.

Lisälaitteiden virtaliitäntä

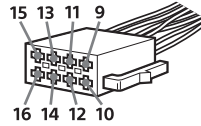

Yhteinen liitäntä

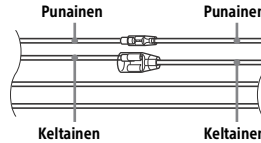

12	jatkuva virtalähde	Keltainen
15	kytketty virtalähde	Punainen

Kun punaisen ja keltaisen johdon paikat vaihdetaan keskenään

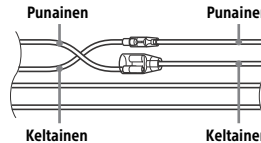

12	kytketty virtalähde	Keltainen
15	jatkuva virtalähde	Punainen

Autot, joissa ei ole ACC-paikkaa

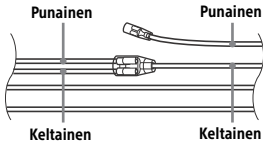

Kun olet tehnyt liitännät ja kytkenyt virtajohto oikein, liitä laite auton virtalähteeseen. Jos sinulla on laitteen kytkemiseen liittyviä kysymyksiä tai ongelmia, joita tämä opas ei kata, ota yhteyttä automyyjiään.

Mikrofonin asennus

Jotta voit puhua handsfree-puheluita, mikrofoni on asennettava ③.

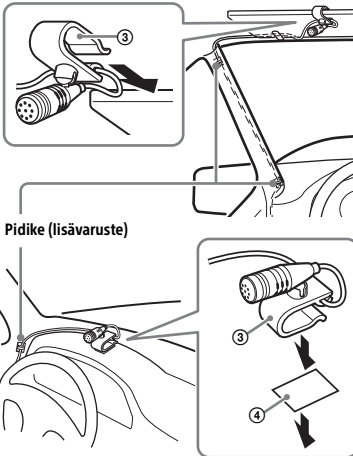

Huomioita

- On erittäin vaarallista, jos johto pääsee kiertymään ohjauspylvään tai vaihdekepin ympärille. Varmista, että se tai muut osat eivät pääse häiritsemään ajamista.
- Jos autossa on ilmatyynyjä tai muita iskuja vaimentavia välineitä, ota yhteyttä laitteen ostopaikkaan tai automyyjiään ennen asennusta.

Huomautus

Puhdista kojelaudan pinta kuivalla liinalla ennen kaksipuolisen teipin ④ kiinnittämistä.

Langallisen kaukosäätimen käyttäminen

- 1 Jos haluat ottaa langallisen kaukosäätimen käyttöön, aseta [STR CONTROL] kohdassa [STEERING] tilaan [PRESET].

Asennus

Kiinnikkeen irrottaminen

Irrota kiinnike ⑤ laitteesta ennen laitteen asennusta.

- 1 Aseta vapautusavaimet ⑥ samanaikaisesti niin, että ne napsahtavat, vedä sitten kiinnikettä ⑤ alaspäin ja irrota laite vetämällä ylöspäin.

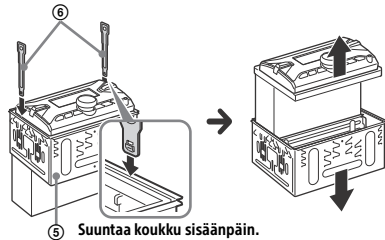

Laitteen asentaminen kojelautaan

Jos olet asentamassa laitetta japanilaiseen autoon, katso "Laitteen asentaminen japanilaiseen autoon" (sivu 14).

Laitteen kiinnittäminen mukana toimitetulla kiinnikkeellä

Varmista ennen asennusta, että kiinnikkeen ⑤ molemmilla puolilla olevia salpoja on taivutettu sisäänpäin 3,5 mm.

- 1 Aseta kiinnike ⑤ kojelaudan sisälle ja taivuta kynnet ulospäin niin, että laite on tukevasti paikallaan.

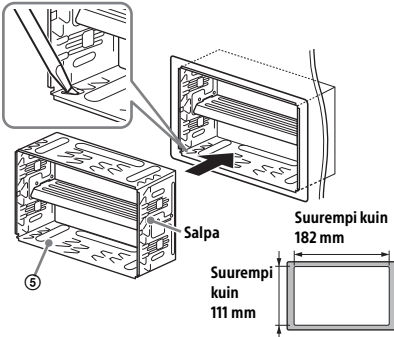

- 2 Aseta laite kiinnikkeeseen ⑤.

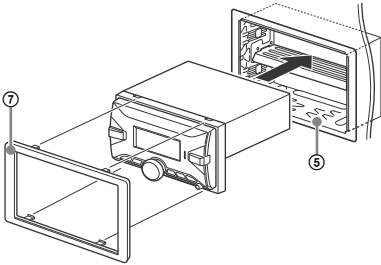

Huomautus

Jos salvat ovat suorassa tai ne on taivutettu ulospäin, laite ei jää kunnolla paikalleen, ja se voi ponnahtaa ulos.

Laitteen asentaminen japanilaiseen autoon

Et ehkä pysty asentamaan tätä laitetta joihinkin japanilaisiin autoihin. Ota tällöin yhteyttä Sony-jälleenmyyjään.

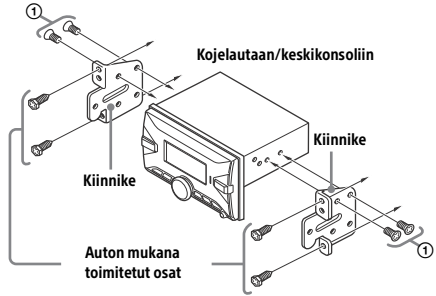

Kun asennat tämän laitteen autossa valmiina oleviin kiinnikkeisiin, kierrä kiinnitysruuvit ① autoasi vastaaviin ruuvinkeihin: T TOYOTA ja N NISSAN.

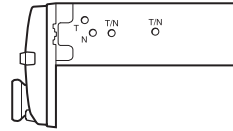

Huomautus

Käytä toimintahäiriöiden estämiseksi vain kiinnitysruuveja ①.

Laitteen nollaaminen

Katso lisätietoja kohdasta "Laitteen nollaaminen" (sivu 6).

Sulakkeen vaihtaminen

Kun vaihdat sulakkeen, käytä alkuperäisessä sulakkeessa olevaa ampeeriarvoa vastaavaa sulaketta. Jos sulake palaa, tarkista virtaliitäntä ja vaihda sulake. Jos sulake palaa vaihdon jälkeen uudelleen, syynä voi olla sisäinen vika. Ota tällöin yhteyttä lähimpään Sony-jälleenmyyjään.

Sulake (10 A)

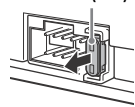

Advarsel

Da baksiden på enheten blir varm under bruk må enheten av sikkerhetsmessige årsaker installeres i dashbordet på bilen.
For detaljer, se "Tilkobling/installasjon" (side 10).

Laget i Thailand

Navneplaten som viser driftsspennning osv. finnes på bunnen av kassen.

Gyldigheten til CE-merkingen er begrenset til bare de landene hvor den er lovmessig påbudt, hovedsakelig i EØS-landene og Sveits.



Herved erklærer Sony Corporation at utstyrstypen er i samsvar med direktiv 2014/53/EU. EU-erklæring fulltekst finner du på Internett under: <http://www.compliance.sony.de/>

Merknad for kunder: følgende informasjon gjelder kun utstyr som selges i land som bruker EU-direktivene

Dette produktet har blitt produsert av eller på vegne av Sony Corporation.

EU-importør: Sony Europe B.V.

Spørsmål til EU-importøren eller spørsmål vedrørende produktets overensbestemmelse i Europa skal sendes til produsentens autoriserte representant, Sony Belgium, bijkantoor van Sony Europe B.V., Da Vincilaan 7-D1, 1930 Zaventem, Belgia.



Kassering av gamle batterier og elektriske og elektroniske apparater (gjelder i Den europeiske union og andre land med separat innsamlingssystem)

Dette symbolet på produktet, batteriet eller emballasjen indikerer at dette produktet og batteriene ikke må behandles som husholdningsavfall. På noen batterier er dette symbolet brukt i kombinasjon med et kjemisk symbol. Du ser det kjemiske symbolet for bly (Pb) dersom batteriet inneholder mer enn 0,004 % bly. Når du sørger for at disse produktene og batteriene avhendes på korrekt måte, er du med på å forhindre mulige negative følger for miljøet og helse, som kunne vært forårsaket av feilaktig avfallshåndtering av dette produktet. Gjenvinning av disse materialene bidrar til å ta vare på naturressurser. Hvis det er produkter som av sikkerhets-, ytelses- eller dataintegritetsgrunner krever en permanent tilkobling til et inkorporert batteri, bør dette batteriet bare skiftes av autorisert servicepersonell. For å sikre at batteriet og det

elektriske og elektroniske utstyret blir behandlet korrekt, må du levere disse produktene til en passende gjenvinningsstasjon for elektrisk og elektronisk utstyr ved endt levetid. For alle andre batterier kan du se informasjonen om hvordan du fjerner batterier på riktig måte. Lever batteriene ved en passende gjenvinningsstasjon for brukte batterier. Hvis du vil ha mer informasjon om gjenvinning av dette produktet eller batteriet, kan du kontakte lokale myndigheter, renovasjonsverket der du bor, eller butikken der du kjøpte produktet eller batteriet.

Advarsel dersom bilens tenning ikke har en ACC-posisjon

Husk å stille inn AUTO OFF-funksjonen. Enheten slås av fullstendig og automatisk i den innstilte tiden etter at enheten er slått av og klokken vises (dvs., trykk og hold OFF i 1 sekund), som forhindrer at batteriet tappes for strøm. Hvis du ikke stiller inn AUTO OFF-funksjonen, trykk og hold OFF inntil displayet forsvinner hver gang du slår av tenningen.

Ansvarsfraskrivelse angående tjenester tilbudt av tredjeparter

Tjenester tilbudt av tredjeparter kan endres, suspenderes eller avsluttes uten forvarsel. Sony har ikke noe ansvar i slike situasjoner.

Viktig merknad

Forsiktig

IKKE I NOE TILFELLE SKAL SONY VÆRE ANSVARLIGE FOR UHELL, INDIREKTE ELLER FØLGESKADER ELLER ANDRE SKADER INKLUDERT, UTEN BEGRENSNING, TAP AV PROFITT, TAP AV INNTEKT, TAP AV DATA, TAP AV BRUK AV PRODUKTET ELLER ETHVERT TILKNYTTET UTSTYR, NEDETID ELLER KJØPERS TID KNYTTET TIL ELLER SOM OPPSTÅR UT I FRA BRUK AV DETTE PRODUKTET, DETS MASKINVARE OG/ELLER DETS PROGRAMVARE.

Kjære kunde, dette produktet inneholder en radiosender.

I henhold til UNECEs bestemmelse nr. 10 kan kjøretøysprodusenter pålegge spesifikke betingelser for installasjon av radiosendere i kjøretøy.

Sjekk kjøretøyets bruksanvisning eller kontakt produsenten av kjøretøyet eller forhandleren før du installerer dette produktet i kjøretøyet.

Nødanrop

Dette BLUETOOTH-håndsfrisettet og den elektroniske enheten tilkoblet håndsfrisettet bruker radiosignaler, mobilsignaler og telenettverk samt brukerprogrammert funksjon, som ikke kan garantere tilkobling i alle forhold.

Du må derfor ikke stole helt på en elektronisk enhet for viktig kommunikasjon (som nødanrop).

Om BLUETOOTH-kommunikasjon

- Mikrobølger utstrålt fra en BLUETOOTH-enhet kan påvirke driften av elektroniske, medisinske enheter. Slå av denne enheten og andre BLUETOOTH-enheter på følgende steder da det kan forårsake en ulykke.
 - hvor det finnes lettantennelig gass, på et sykehus, om bord et tog, fly eller på en bensinstasjon
 - nær automatiske dører eller en brannalarm
- Denne enheten støtter sikkerhetsegenskaper som overholder BLUETOOTH-standarden for å opprette en sikker tilkobling når BLUETOOTH trådløs teknologi brukes, men sikkerheten er kanskje ikke tilstrekkelig avhengig av innstillingen. Vær forsiktig når du kommuniserer med BLUETOOTH trådløs teknologi.
- Vi påtar oss ikke noe ansvar for lekkasje av informasjon under BLUETOOTH-kommunikasjon.

Kontakt nærmeste Sony-forhandler hvis du har spørsmål eller problemer med enheten som ikke dekkes av denne bruksanvisningen.

Hovedenhet

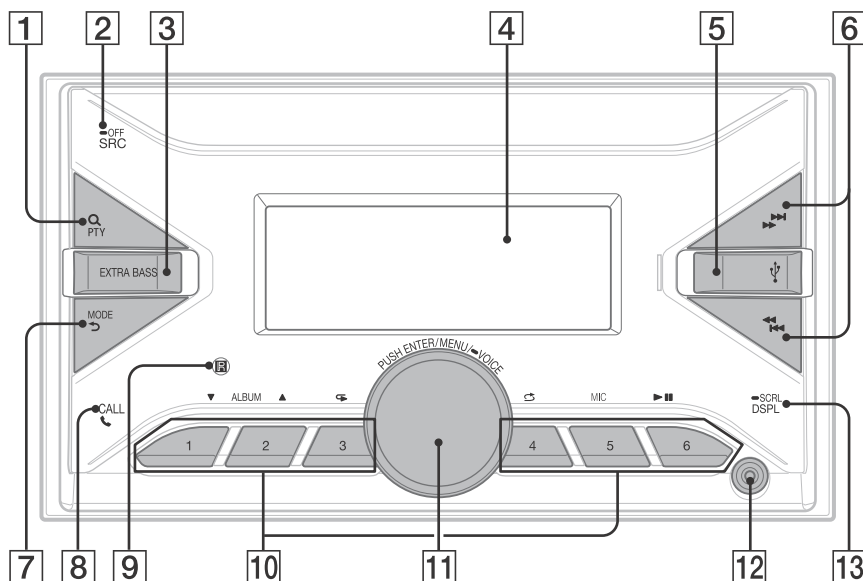

1 Q (utforsk)

Under avspilling:
Går inn i utforsk-modus.
(Ikke tilgjengelig når en USB-enhet i Android™-modus eller iPod er tilkoblet.)
Under DAB-mottak:
Går inn i utforsk-modus.

PTY (programtype)

Under FM-mottak:
Velger PTY i RDS.
Under DAB-mottak:
Trykk to ganger innen to sekunder for å velge PTY.
Trykk og hold i mer enn 2 sekunder for å utføre automatisk innstilling for å oppdatere stasjonslisten.

2 SRC (kilde)

Slår på strømmen.
Endrer kilden.

— OFF

Trykk og hold i 1 sekund for å slå av kilden og vise klokken.
Trykk og hold i mer enn 2 sekunder for å slå av strømmen og displayet.

3 EXTRA BASS

Førsterker basslyd synkronisert med volumnivået.
Trykk for å endre EXTRA BASS-innstillingen: [1], [2], [OFF].

4 Display-vindu

5 USB-port

6 <<</>>> (SEEK +/-)

Under radiomottak:
Stiller inn radiostasjoner automatisk.
Trykk og hold for å stille inn manuelt.
Under DAB-mottak:
Velger en stasjon.
Trykk og hold for å søke etter en stasjonsgruppe.
(Kun tilgjengelig når [SEEK BY] er innstilt til [STATION GP].)

<<</>>> (forrige/neste)

<<</>>> (spol bakover/spol fremover)

7 MODE

↶ (tilbake)

Går tilbake til forrige display.

8 CALL

Går inn i anropsmenyen. Mottar/avslutter et anrop.

Trykk og hold i mer enn 2 sekunder for å bytte BLUETOOTH-signalet.

9 Mottaker for fjernkontrollen

10 Tallknapper (1 til 6)

Mottar forhåndsinnstilte radiostasjoner.

Trykk og hold for forhåndsinnstilling av stasjoner.

Under DAB-mottak:

Mottar forhåndsinnstilte DAB-stasjoner eller radiostasjoner.

Trykk og hold for å forhåndsinnstille DAB-stasjoner eller radiostasjoner.

ALBUM ▼/▲

Hopper over et album for lydenheten.

Trykk og hold for å hoppe over album kontinuerlig.

(Ikke tilgjengelig når en USB-enhet i Android-modus eller iPod er tilkoblet.)

↶ (gjenta)

(Ikke tilgjengelig når en USB-enhet i Android-modus er tilkoblet.)

↷ (tilfeldig)

(Ikke tilgjengelig når en USB-enhet i Android-modus er tilkoblet.)

MIC

▶|| (spill av/pause)

11 Kontrollhjul

Justerer volumet.

PUSH ENTER

Angir det valgte elementet.

Trykk på SRC, drei og trykk så for å endre kilden (tidsavbrutt etter 2 sekunder).

MENU

Åpner oppsettsmenyen.

● VOICE

Trykk og hold i mer enn 2 sekunder for å aktivere taleanrop, talegjenkjenning (kun Android-smarttelefon) eller Siri-funksjonen (kun iPhone).

12 AUX-inngangskontakt

13 DSPL (display)

Endrer displayelementer.

● SCRL (bla)

Trykk og hold for å bla et displayelement.

Grunnleggende operasjoner

Nullstille enheten

Du må nullstille enheten før du bruker den for første gang, etter skifting av bilbatteriet eller endring av tilkoblingene.

- 1 Trykk og hold DSPL og CALL  i mer enn 2 sekunder.

Merknad

Nullstilling av enheten vil slette klokkeinnstillingen og noe lagret innhold.

Pare med en BLUETOOTH-enhet

Felles registrering (paring) kreves når en BLUETOOTH-enhet kobles til for første gang. Paring gjør at denne enheten og andre enheter kan gjenkjenne hverandre. Denne enheten kan koble til to BLUETOOTH-enheter (to mobiltelefoner, eller en mobiltelefon og en lydenhet).



- 1 Trykk på MENU, drei så og trykk på kontrollhjulet for å velge [BLUETOOTH] → [PAIRING] → [DEVICE 1]/[DEVICE 2]*.

 blinker mens enheten er i paringsstandbymodus.

* [DEVICE 1] eller [DEVICE 2] endres til navnet på den parede enheten når paringen er fullført.

- 2 Utfør paring på BLUETOOTH-enheten så den registrerer denne enheten.
- 3 Velg modellnavnet ditt som vises på displayet til BLUETOOTH-enheten*.

 forblir tent når paring er gjort.

* Hvis et passord må angis på BLUETOOTH-enheten, bruk [0000].

Kansellere demonstrasjonsmodusen

Du kan kansellere demonstrasjonsvisningen som vises når kilden er slått av og klokken vises.

- 1 Trykk på MENU, drei kontrollhjulet for å velge [GENERAL] og trykk på det.
- 2 Drei kontrollhjulet for å velge [DEMO] og trykk på det.
- 3 Drei kontrollhjulet for å velge [DEMO-OFF] og trykk på det.
Innstillingen er gjort.
- 4 Trykk to ganger på  (tilbake).
Displayet går tilbake til normalt mottak/avspillingsmodus.

Oppdatere fastvaren

For å oppdatere fastvaren, gå til støttesiden oppgitt på bakdekslet og følg anvisningene på nettet.

Merknader

- Bruk av en USB-enhet (ikke inkludert) er nødvendig for å oppdatere fastvaren. Lagre oppdateringen på USB-enheten, koble enheten til USB-porten og utfør oppdateringen.
- Oppdatering av fastvaren tar noen minutter. Ikke sett tenningen til OFF-posisjonen eller koble fra USB-enheten mens oppdateringen gjøres.

Ekstra informasjon

Forholdsregler

- Avkjøl enheten på forhånd hvis bilen har vært parkert i direkte sollys.
- Ikke forlat lydenheter som er tatt med inn i bilen, da dette kan føre til feilfunksjoner på grunn av høye temperaturer i direkte sollys.
- Strømantenne utvides automatisk.

Opprettholde høy lyd kvalitet

Ikke sprut væske på enheten.

Avspillingsrekkefølge på lydfile

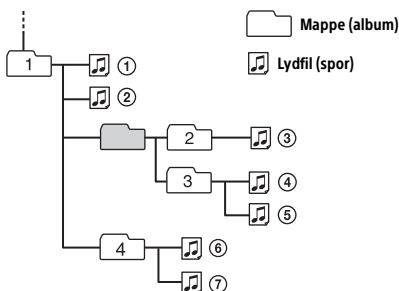

Om iPod

- Du kan koble til følgende iPod-modeller. Oppdater iPod-enhetene dine til siste programvareversjon før bruk.

Kompatible iPhone/iPod-modeller

Kompatibel modell	Bluetooth®	USB
iPhone XR	✓	✓
iPhone Xs max	✓	✓
iPhone Xs	✓	✓
iPhone X	✓	✓
iPhone 8	✓	✓
iPhone 8 Plus	✓	✓
iPhone 7	✓	✓
iPhone 7 Plus	✓	✓
iPhone SE	✓	✓
iPhone 6s	✓	✓
iPhone 6s Plus	✓	✓
iPhone 6	✓	✓
iPhone 6 Plus	✓	✓
iPhone 5s	✓	✓
iPhone 5c	✓	✓
iPhone 5	✓	✓
iPhone 4s	✓	✓
iPod touch (6. generasjon)	✓	✓
iPod touch (5. generasjon)	✓	✓
iPod nano (7. generasjon)		✓

- Bruk av Made for Apple-merket betyr at et tilbehør har blitt designet spesielt for tilkobling til Apple-produkter identifisert på merket, og er sertifisert av utvikleren til å møte Apples ytelsesstandarder. Apple er ikke ansvarlige for driften av denne enheten eller dens samsvar med sikkerhetsstandarder og forskrifter. Legg merke til at bruk av dette tilbehøret med et Apple-produkt kan påvirke den trådløse ytelsen.

Kontakt nærmeste Sony-forhandler hvis du har spørsmål eller problemer med enheten som ikke dekkes av denne bruksanvisningen.

Spesifikasjoner

Tunerdel

DAB/DAB+

Innstillingsområde:
174,928 MHz – 239,200 MHz
Antenneterminal:
Ekstern antennekontakt

FM

Innstillingsområde:
87,5 MHz – 108,0 MHz
Brukbar følsomhet: 7 dB
Signal til støy-forhold: 73 dB
Separasjon: 50 dB ved 1 kHz

AM/LW

Innstillingsområde:
531 kHz – 1602 kHz (AM),
153 kHz – 279 kHz (LW)
Følsomhet:
AM: 26 μ V,
LW: 50 μ V

USB-spillerdell

Grensesnitt: USB (fullhastighet)
Maksimal spenning: 1 A
Maksimalt antall gjenkjennbare mapper og filer:
Mapper (album): 256
Filer (spor) per mappe: 256
Kompatibel Android Open Accessory-protokoll (AOA): 2.0
Korresponderende kodeks:
MP3 (.mp3)
Bithastighet: 8 kbps – 320 kbps (støtter VBR (Variable Bit Rate))
Samplingfrekvens: 16 kHz – 48 kHz
WMA (.wma)
Bithastighet: 32 kbps – 192 kbps (støtter VBR (Variable Bit Rate))
Samplingfrekvens: 32 kHz, 44,1 kHz, 48 kHz
AAC (.m4a, .mp4)
Bithastighet: 16 kbps – 320 kbps (stereo)
Samplingfrekvens: 8 kHz – 48 kHz
FLAC (.flac)
Bitdybde: 16 bit, 24 bit
Samplingfrekvens: 44,1 kHz, 48 kHz
Støttet filsystem: FAT16, FAT32

Trådløs kommunikasjon

Kommunikasjonssystem:
BLUETOOTH Standard versjon 3.0
Utmatning:
BLUETOOTH Standard strømklasse 2
(Maks. ledet +1 dBm)
Maksimalt kommunikasjonsområde*1:
Synsfelt ca. 10 m
Frekvensbånd:
2,4 GHz bånd (2,4000 GHz – 2,4835 GHz)
Moduleringsmetode: FHSS
Kompatible BLUETOOTH-profiler*2:
A2DP (Advanced Audio Distribution Profile) 1.3
AVRCP (Audio Video Remote Control Profile) 1.3
HFP (Handsfree Profile) 1.6
PBAP (Phone Book Access Profile)
SPP (Serial Port Profile)
Korresponderende kodeks:
SBC (.sbc), AAC (.m4a)

*1 Den faktiske rekkevidden vil variere avhengig av faktorer som hindringer mellom enheter, magnetiske felt rundt en mikrobølgeovn, statisk elektrisitet, mottaksfølsomhet, antennens ytelse, operativsystem, programvare, osv.

*2 BLUETOOTH-standardprofiler indikerer formålet med BLUETOOTH-kommunikasjon mellom enheter.

Strømførsterkerdel

Utmatning: Høytalerutmatning
Høytalerimpedans: 4 Ω – 8 Ω
Maksimal strømtatning: 55 W \times 4 (ved 4 Ω)

Generelt

Strømkrav: 12 V DC bilbatteri (negativ jording)
Rangert strømforbruk: 10 A
Mål:
Ca. 178 mm \times 100 mm \times 177 mm (b/h/d)
Festemål:
Ca. 182 mm \times 111 mm \times 159 mm (b/h/d)
Vekt: Ca. 1,0 kg
Innhold i esken:
Hovedenhet (1)
Deler for installasjon og tilkoblinger (1 sett)
Ekstratilbehør/utstyr:
Kabel for innmatning fra ekstern kontroll på ratt:
RC-SR1

Be forhandler om mer informasjon.

Design og spesifikasjoner kan endres uten forvarsel.

Kopibeskyttelser

Bluetooth®-ordmerket og logoer er registrerte varemerker som eies av Bluetooth SIG, Inc. og enhver bruk av slike merker av Sony Corporation gjøres under lisens. Andre varemerker og handelsnavn eies av deres respektive eiere.

Windows Media er enten et registrert varemerke eller varemerke for Microsoft Corporation i USA og/eller andre land.

Dette produktet er beskyttet av visse intelligente eiendomsrettigheter tilhører Microsoft Corporation. Bruk eller distribuering av slik teknologi utenfor dette produktet er forbudt uten lisens fra Microsoft eller et autorisert Microsoft-datterselskap.

Apple, iPhone, iPod, iPod nano, iPod touch og Siri er varemerker for Apple Inc., registrert i USA og andre land.

Android er et varemerke for Google LLC.

Forsiktig

- Legg alle jordede ledninger til et felles jordingspunkt.
- Ikke la ledningene bli fanget under en skrue eller i bevegelige deler (f.eks., rundt et sete).
- Før du gjør tilkoblinger må du slå av tenningen for å unngå kortslutninger.
- Koble strømforsyningsledningene ② til enheten og høyttalerne før de kobles til den eksterne strømkontakten.
- Isoler eventuelle løse, utilkoblede ledninger med elektrisk teip av hensyn til sikkerheten.
- Velg installasjonsstedet nøye så enheten ikke forstyrr normale kjøreforhold.
- Ikke installer enheten i et område som er utsatt for støv, smuss, ekstrem vibrasjon eller høy temperatur, som i direkte sollys eller nær varmeventiler.
- Bruk kun den inkluderte monteringsfastvaren for en trygg og sikker installasjon.

Om strømforsyningsledningen (gul)

Ved tilkobling av denne enheten i kombinasjon med andre stereodeler, må strømforsyningen til bilens kretsverk som enheten er tilkoblet være høyere enn summen av hver dels strømforsyning på sikringen.

Om installasjon i biler med et start-stopp-system

Enheden kan starte på nytt når motoren startes fra start-stopp. I så fall slår du av bilens start-stopp-system.

Justering av monteringsvinkel

Juster monteringsvinkelen til under 30°.

Deleliste for installasjon

① Monteringskruer
(5 × maks. 8 mm) (4)



② Strømforsyningsledninger
(1)

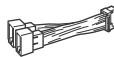

③ Mikrofon (1)

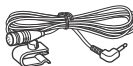

④ Dobbeltsidig teip (1)



⑤ Monteringsfutteral (1)

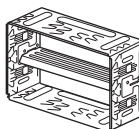

⑥ Frigjøringsnøkler (2)



⑦ Trimring (1)

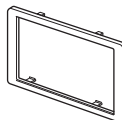

- Denne delelisten omfatter ikke alt innhold i esken.
- Monteringsfutteralet ⑤ er festet på enheten før utsending. Før montering av enheten, bruk frigjøringsnøklene ⑥ til å fjerne monteringsfutteralet ⑤ fra enheten. For detaljer, se "Fjerne monteringsfutteralet" (side 13).
- Ta vare på frigjøringsnøklene ⑥ for senere bruk da de også er nødvendige hvis du tar enheten ut av kjøretøyet.

Tilkobling

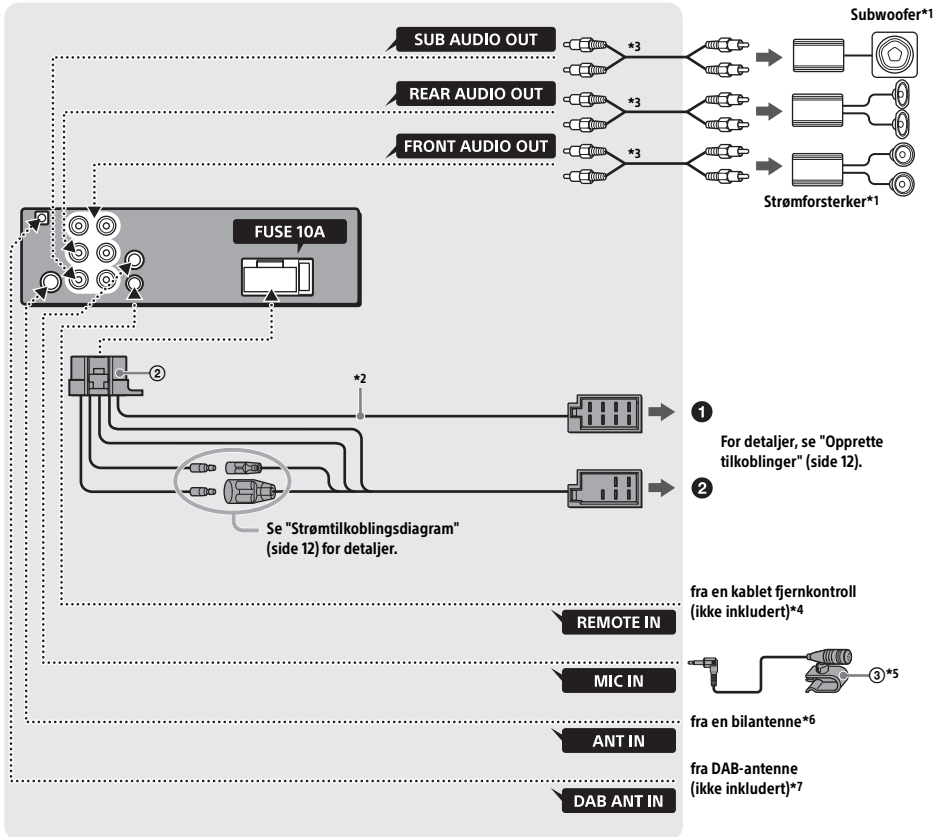

*1 Ikke inkludert

*2 Høyttalerimpedans: 4 Ω til 8 Ω × 4

*3 RCA-pinneledning (ikke inkludert)

*4 Avhengig av type bil, bruk en adapter for en kablet fjernkontroll (ikke inkludert).

For detaljer om bruk av den kablede fjernkontrollen, se "Bruke den kablede fjernkontrollen" (side 13).

*5 Uansett om den er i bruk eller ikke, legg mikrofoninngangsledningen slik at den ikke er i veien når du kjører. Fest ledningen med en klemme, e.l., hvis den er installert rundt føttene dine. For detaljer om installasjon av mikrofonen, se "Installere mikrofonen" (side 13).

*6 Avhengig av type bil, bruk en adapter (ikke inkludert) hvis antennekontakten ikke passer.

*7 Still inn [ANT-PWR] til [ON] (standard) eller [OFF] avhengig av type DAB-antenne. Maks. strømforsyning 0,1 A

Opprette tilkoblinger

Hvis du har en strømantenne uten en reléboks, kan tilkobling av denne enheten med strømforsyningsledningene som følger med ② skade antennen.

① Til bilens høyttalerkontakt

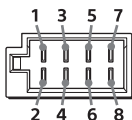

1	Bakre høyttaler (høyre)	⊕	Lilla
2		⊖	Lilla/svart stripet
3	Fremre høyttaler (høyre)	⊕	Grå
4		⊖	Grå/svart stripet
5	Fremre høyttaler (venstre)	⊕	Hvit
6		⊖	Hvit/svart stripet
7	Bakre høyttaler (venstre)	⊕	Grønn
8		⊖	Grønn/svart stripet

② Til bilens strømkontakt

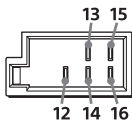

12	kontinuerlig strømforsyning	Gul
13	strømantenne/strømførsterkerkontroll (REM OUT)	Blå/hvit stripet
14	byttet lysstrømforsyning	Oransje/hvit stripet
15	byttet strømforsyning	Rød
16	jording	Svart

Enkel tilkobling av subwoofer

Du kan bruke en subwoofer uten en strømførsterker når den er koblet til en bakre høyttalerledning.

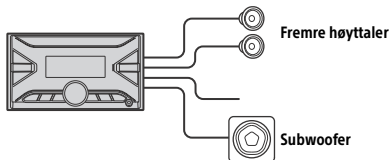

Merknader

- Forberedelse av de bakre høyttalerledningene kreves.
- Bruk en subwoofer med en impedans på 4 Ω til 8 Ω, og med tilstrekkelig strømhåndtering for å unngå skade.

Lagre minne-tilkobling

Når den gule strømforsyningsledningen er tilkoblet, leveres strømmen alltid til minnekretsen selv når tenningen er slått av.

Høyttalertilkobling

- Slå av enheten før tilkobling av høyttalere.
- Bruk høyttalere med en impedans på 4 Ω til 8 Ω, og med tilstrekkelig strømhåndtering for å unngå skade.

Strømtilkoblingsdiagram

Sjekk bilens eksterne strømkontakt, og samsvar tilkoblingene av ledninger i henhold til bilen.

Ekstern strømkontakt

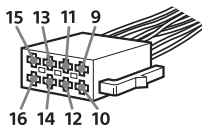

Vanlig tilkobling

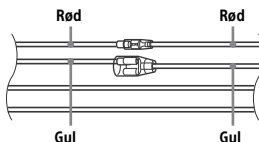

12	kontinuerlig strømforsyning	Gul
15	byttet strømforsyning	Rød

Når posisjonene til de røde og gule ledningene er byttet om

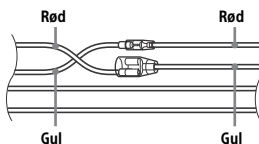

12	byttet strømforsyning	Gul
15	kontinuerlig strømforsyning	Rød

Når bilen er uten ACC-posisjon

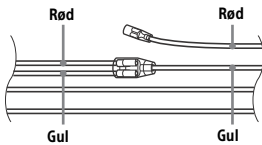

Etter riktig samsvar av tilkoblingene og vekslede strømforsyningsledninger, koble enheten til bilens strømforsyning. Kontakt bilforhandler hvis du har spørsmål og problemer med tilkobling av enheten som ikke dekkes av denne bruksanvisningen.

Installere mikrofonen

Du må installere mikrofonen ③ for å kunne ta opp stemmen din under håndsfrie anrop.

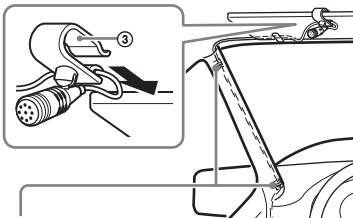

Klemme (ikke inkludert)

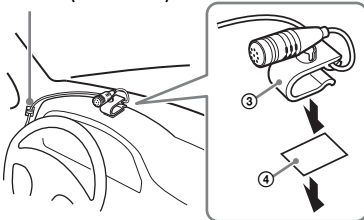

Forsiktig

- Det er ekstremt farlig dersom ledningen vikles rundt rattstøyen eller girspaken. Hold den og andre deler fra å forstyrre med kjøringen.
- Hvis airbager eller andre støtabsorberende utstyr finnes i bilen, kontakt butikken hvor du kjøpte denne enheten, eller bilforhandleren, før installasjon.

Merknad

Før du fester den dobbeltsidige teipen ④, rengjør overflaten på dashbordet med en tørr klut.

Bruke den kablede fjernkontrollen

- 1 For å aktivere den kablede fjernkontrollen, still inn [STR CONTROL] i [STEERING] til [PRESET].

Installasjon

Fjerne monteringsfutteralet

Fjerne monteringsfutteralet ⑤ fra enheten før installasjon.

- 1 Sett inn begge frigjøringsnøkler ⑥ til de klikker, og dra ned monteringsfutteralet ⑤, og dra så opp enheten for å skille dem fra hverandre.

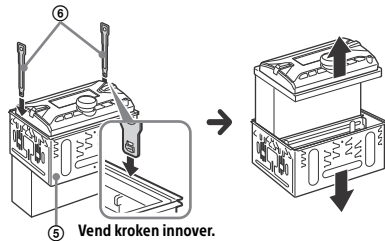

Montere enheten i dashbordet

For japanske biler, se "Montere enheten i en japansk bil" (side 14).

Montere enheten med det inkluderte monteringsfutteralet

Før installasjon, sørg for at hakene på begge sider av monteringsfutteralet ⑤ er bøyd 3,5 mm innover.

- 1 Plasser monteringsfutteralet ⑤ inn i dashbordet, og bøy så klemmene utover for en tett passform.

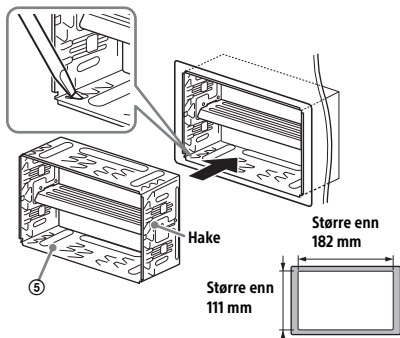

- 2 Montere enheten på monteringsfutteralet ⑤.

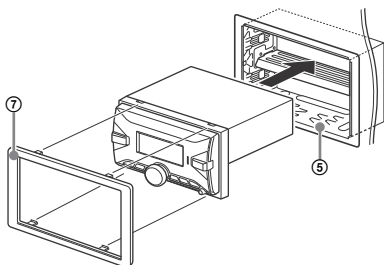

Merknad

Hvis hakene er rette eller bøyd utover kan ikke enheten installeres på en sikker måte og kan komme løs.

Montere enheten i en japansk bil

Du kan kanskje ikke montere denne enheten i noen japanske bilmerker. Kontakt Sony-forhandleren hvis dette er tilfelle.

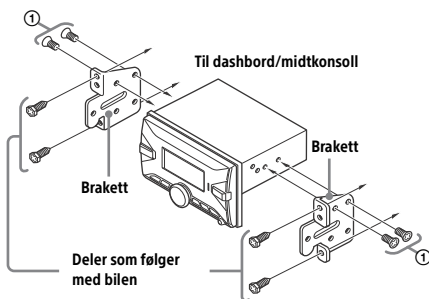

Når du monterer denne enheten i de forhåndsinstallerte brakettene på bilen, bruk monteringskruene ① i de riktige skru hullene basert på bilen din:

T for TOYOTA og N for NISSAN.

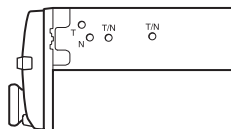

Merknad

Bruk kun monteringskruene ① for å forhindre feil.

Nullstille enheten

For detaljer, se "Nullstille enheten" (side 6).

Skifte sikringen

Når du skifter sikringen, bruk en med samme rangering som det som er oppgitt på den originale sikringen. Hvis sikringen går, sjekk strømtilkoblingen og skift ut sikringen. Hvis sikringen går igjen etter at den er skiftet kan det være en intern feil. Kontakt din nærmeste Sony-forhandler hvis dette er tilfelle.

Sikring (10 A)

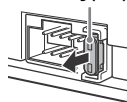

Ostrzeżenie

Ze względów bezpieczeństwa urządzenie należy zainstalować w desce rozdzielczej samochodu, ponieważ tylna część urządzenia nagrzewa się podczas użytkowania.

Aby uzyskać szczegółowe informacje, patrz „Połączenie/installacja” (strona 10).

Wyprodukowano w Tajlandii

Tabliczka znamionowa wskazująca napięcie robocze itp. znajduje się na spodzie obudowy.

Oznakowanie CE jest ważne tylko dla tych krajów, w których jest ono prawnie egzekwowane, głównie w krajach EOG (Europejski Obszar Gospodarczy) i w Szwajcarii.



Sony Corporation niniejszym oświadcza, że to urządzenie jest zgodne z dyrektywą 2014/53/UE. Pełny tekst deklaracji zgodności UE jest dostępny pod następującym adresem internetowym: <http://www.compliance.sony.de/>

Uwaga dla klientów: poniższe informacje mają zastosowanie wyłącznie do urządzeń, które zostały wprowadzone do sprzedaży w krajach stosujących dyrektywę Unii Europejskiej

Produkt ten został wyprodukowany przez lub na zlecenie Sony Corporation.

Importer w UE: Sony Europe B.V.

Zapytania do importera w UE dotyczące zgodności produktu w Europie należy kierować do autoryzowanego reprezentanta producenta, Sony Belgium, bijkantoor van Sony Europe B.V., Da Vincilaan 7-D1, 1930 Zaventem, Belgia.



Pozbywanie się zużytych baterii i zużytego sprzętu elektrycznego i elektronicznego (stosowane w krajach Unii Europejskiej i w pozostałych krajach mających własne systemy zbiórki)

Ten symbol umieszczony na produkcie, baterii lub na opakowaniu oznacza, że ani produkt, ani bateria nie mogą być ona traktowane jako odpad komunalny. W przypadku niektórych rodzajów baterii symbol ten może być stosowany w kombinacji z symbolem chemicznym. Symbol chemiczny ołowiu (Pb) stosuje się jako dodatkowe oznaczenie, jeśli bateria zawiera więcej niż 0,004% ołowiu. Odpowiednie zagospodarowanie zużytego sprzętu i zużytych baterii zapobiega potencjalnym zagrożeniom dla środowiska i zdrowia ludzi, do których mogłoby dojść w przypadku niewłaściwego

obchodzenia się z tymi odpadami. Recykling materiałów pomaga chronić zasoby naturalne. W przypadku produktów, w których ze względu na bezpieczeństwo, poprawne działanie lub integralność danych wymagane jest stałe podłączenie do baterii, wymianę zużytej baterii należy zlecić wyłącznie wykwalifikowanemu personelowi stacji serwisowej. Aby mieć pewność, że bateria znajdująca się w zużytym sprzęcie elektrycznym i elektronicznym będzie właściwie zagospodarowana, należy dostarczyć sprzęt do odpowiedniego punktu zbiórki. W odniesieniu do wszystkich pozostałych zużytych baterii prosimy o zapoznanie się z rozdziałem instrukcji obsługi produktu o bezpiecznym demontażu baterii. Zużyta baterię należy dostarczyć do odpowiedniego punktu zbiórki. W celu uzyskania bardziej szczegółowych informacji na temat recyklingu baterii należy skontaktować się z lokalną jednostką samorządu terytorialnego, ze służbami zajmującymi się zagospodarowywaniem odpadów lub ze sklepem, w którym zakupiono produkt lub baterię.

Ostrzeżenie dla samochodów, w których stacyjka nie ma pozycji ACC

Należy pamiętać o ustawieniu funkcji AUTO OFF. Urządzenie wyłączy się całkowicie i automatycznie po upływie ustawionego czasu od momentu wyłączenia i wyświetlenia zegara (tj. po naciśnięciu i przytrzymaniu przycisku OFF na 1 sekundę), co oszczędza akumulator. Jeśli funkcja AUTO OFF nie zostanie ustawiona, po każdorazowym wyłączeniu zapłonu należy nacisnąć i przytrzymać przycisk OFF do momentu wyłączenia wyświetlacza.

Zastrzeżenie dotyczące usług oferowanych przez strony trzecie

Usługi oferowane przez strony trzecie mogą zostać zmienione, zawieszono lub zakończone bez uprzedniego powiadomienia. Firma Sony nie ponosi żadnej odpowiedzialności w przypadku tego rodzaju sytuacji.

Ważna uwaga

Przeestroga

W ŻADNYM PRZYPADKU FIRMA SONY NIE PONOSI ODPOWIEDZIALNOŚCI ZA JAKIEKOLWIEK PRZYPADKOWE, POŚREDNIE LUB WTÓRNE SZKODY LUB INNE SZKODY, W TYM MIĘDZY INNYMI UTRATĘ ZYSKÓW, UTRATĘ DOCHODÓW, UTRATĘ DANYCH, UTRATĘ MOŻLIWOŚCI WYKORZYSTANIA PRODUKTU LUB JAKICHKOLWIEK POWIĄZANYCH URZĄDZEŃ, CZAS PRZESTOJU, CZAS NABYWCY ZWIĄZANY Z NINIEJSZYM PRODUKTEM LUB WYNIKAJĄCY Z UŻYCIA NINIEJSZEGO PRODUKTU, JEGO SPRZĘTU I/ LUB OPROGRAMOWANIA.

Szanowny kliencie, ten produkt zawiera nadajnik radiowy.

Zgodnie z regulaminem EKG nr 10, producenci pojazdów mogą ustanowić szczególne warunki dla instalacji nadajników radiowych w pojazdach.

Przed zainstalowaniem tego produktu w pojeździe należy sprawdzić instrukcję obsługi pojazdu lub skontaktować się z producentem pojazdu lub sprzedawcą pojazdu.

Połączenia alarmowe

Ten samochodowy zestaw głośnomówiący BLUETOOTH i urządzenie elektroniczne podłączone do zestawu głośnomówiącego działają w oparciu o sygnały radiowe, sieci komórkowe i naziemne, a także funkcje zaprogramowane przez użytkownika, których działania nie można zagwarantować w każdym warunkach.

W związku z tym nie należy polegać wyłącznie na jakimkolwiek urządzeniu elektronicznym w celu zagwarantowania kluczowej komunikacji (np. w nagłych wypadkach medycznych).

Informacje o komunikacji BLUETOOTH

- Mikrofale emitowane przez urządzenie BLUETOOTH mogą wpływać na działanie elektronicznych urządzeń medycznych. Należy wyłączyć niniejsze urządzenie i inne urządzenia BLUETOOTH w następujących miejscach, gdyż w przeciwnym razie może dojść do wypadku.
 - w miejscach, w których obecny jest gaz łatwopalny, w szpitalu, pociągu, samolocie lub na stacji benzynowej
 - w pobliżu drzwi automatycznych lub alarmów pożarowych
- To urządzenie obsługuje funkcje zabezpieczeń zgodne ze standardem BLUETOOTH w celu zagwarantowania bezpiecznego połączenia wtedy, gdy używana jest technologia bezprzewodowa BLUETOOTH, ale w zależności od okoliczności, zabezpieczenia mogą nie być wystarczające. Należy zachować ostrożność podczas komunikacji z użyciem technologii bezprzewodowej BLUETOOTH.
- Nie ponosimy żadnej odpowiedzialności za ujawnienia informacji podczas komunikacji BLUETOOTH.

W przypadku pytań lub problemów dotyczących urządzenia, których nie omówiono w tej instrukcji, należy z najbliższym sprzedawcą produktów firmy Sony.

Urządzenie główne

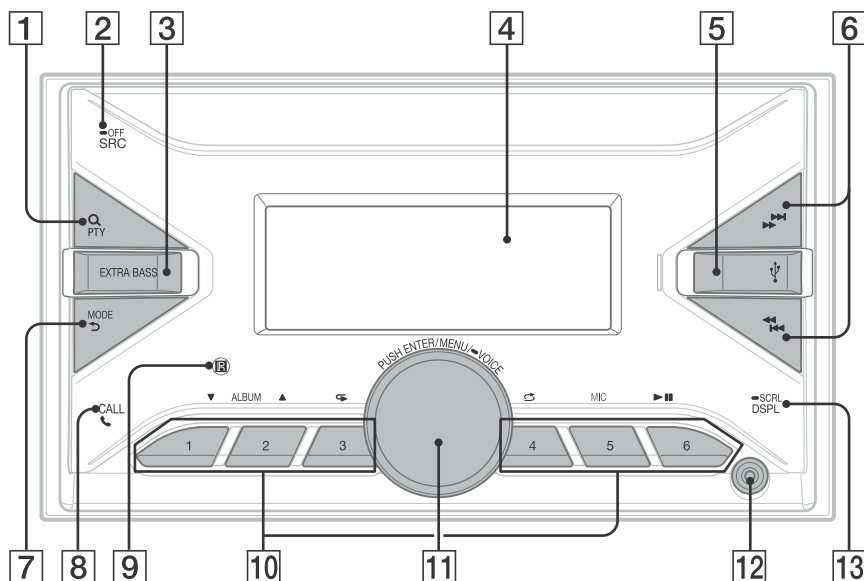

1 Q (przeglądaj)

Podczas odtwarzania:
Przechodzi w tryb przeglądania.
(Niedostępne, gdy podłączone jest urządzenie USB w trybie Android™ lub iPod).
Podczas odbioru DAB:
Przechodzi w tryb przeglądania.

PTY (typ programu)

Podczas odbioru FM:
Wybiera PTY w RDS.
Podczas odbioru DAB:
Naciśnij dwukrotnie w ciągu 2 sekund, aby wybrać PTY.
Naciśnij i przytrzymaj przez ponad 2 sekundy, aby wykonać automatyczne strojenie w celu aktualizacji listy stacji.

2 SRC (źródło)

Włącza zasilanie.
Zmienia źródło.

OFF

Naciśnij i przytrzymaj przez 1 sekundę, aby wyłączyć źródło i wyświetlić zegar.
Naciśnij i przytrzymaj przez ponad 2 sekundy, aby wyłączyć zasilanie i wyświetlacz.

3 EXTRA BASS

Wzmacnia brzmienie basów, synchronizując je z poziomem głośności.
Naciśnij, aby zmienić ustawienie EXTRA BASS: [1], [2], [OFF].

4 Okno wyświetlacza

Gniazdo USB

SEEK +/-

Podczas odbioru stacji radiowej:
Automatycznie dostraja stacje radiowe.
Naciśnij i przytrzymaj, aby dostroić ręcznie.
Podczas odbioru DAB:
Wybiera stację.
Naciśnij i przytrzymaj, aby wybrać grupę stacji.
(Dostępne tylko, gdy opcja [SEEK BY] jest ustawiona na [STATION GP].)

Poprzednie/następne

Przewijanie do tyłu/przewijanie do przodu

7 MODE

Wstecz

Powrót do poprzedniego ekranu.

8 CALL

Otwiera menu połączeń. Odbiera/kończy połączenie.

Naciśnij i przytrzymaj przez ponad 2 sekundy, aby przełączyć sygnał BLUETOOTH.

9 Odbiornik pilota zdalnego sterowania

10 Przyciski numeryczne (od 1 do 6)

Odbiera zaprogramowane stacje radiowe.

Naciśnij i przytrzymaj, aby zaprogramować stacje.

Podczas odbioru DAB:

Odbiera wstępnie ustawione stacje DAB lub stacje radiowe.

Naciśnij i przytrzymaj, aby wstępnie ustawić stacje DAB lub stacje radiowe.

ALBUM ▼/▲

Pomija album dla urządzenia audio.

Naciśnij i przytrzymaj, aby pomijać albumy w sposób ciągły.

(Niedostępne, gdy podłączone jest urządzenie USB w trybie Android lub iPod).

(powtórz)

(Niedostępne, gdy podłączone jest urządzenie USB w trybie Android).

(kolejność losowa)

(Niedostępne, gdy podłączone jest urządzenie USB w trybie Android).

MIC

▶|| (odtworzenie/pauza)

11 Pokrętko sterujące

Reguluje głośność.

PUSH ENTER

Przechodzi do wybranej pozycji.

Naciśnij SRC, obróć, a następnie naciśnij, aby zmienić źródło (limit czasu wynosi 2 sekundy).

MENU

Otwiera menu konfiguracji.

— VOICE

Naciśnij i przytrzymaj przez ponad 2 sekundy, aby włączyć wybieranie głosowe, rozpoznawanie głosu (tylko smartfon z systemem Android) lub funkcję Siri (tylko iPhone).

12 Gniazdo wejściowe AUX

13 DSPL (wyświetlacz)

Zmienia wyświetlane pozycje.

— SCRL (przewijanie)

Naciśnij i przytrzymaj, aby przewinąć wyświetlaną pozycję.

Podstawowa obsługa

Resetowanie urządzenia

Przed użyciem urządzenia po raz pierwszy, po wymianie akumulatora samochodowego lub zmianie połączeń należy zresetować urządzenie.

- 1 Naciśnij i przytrzymaj DSPL i CALL  przez ponad 2 sekundy.



Uwaga

Zresetowanie urządzenia spowoduje usunięcie ustawienia zegara i niektórych zapisanych treści.

Parowanie z urządzeniem BLUETOOTH

Przy pierwszym podłączeniu urządzenia BLUETOOTH wymagana jest wzajemna rejestracja (zwana „parowaniem”). Parowanie umożliwia temu urządzeniu i innym urządzeniom wzajemne rozpoznawanie się. Do tego urządzenia można podłączyć dwa urządzenia BLUETOOTH (dwa telefony komórkowe lub telefon komórkowy i urządzenie audio).



- 1 Naciśnij MENU, a następnie obróć i naciśnij pokrętkę sterującą, aby wybrać opcję [BLUETOOTH] → [PAIRING] → [DEVICE 1]/[DEVICE 2]*.
 miga, gdy urządzenie jest w trybie gotowości do parowania.
* Po zakończeniu parowania element [DEVICE 1] lub [DEVICE 2] zostanie zmieniony na nazwę sparowanego urządzenia.
- 2 Wykonaj parowanie w urządzeniu BLUETOOTH, aby wykryło to urządzenie.
- 3 Wybierz nazwę modelu wyświetlaną na wyświetlaczu urządzenia BLUETOOTH*.
Podczas parowania symbol  się świeci.
* Jeśli wymagane jest wprowadzenie klucza dostępu w urządzeniu BLUETOOTH, wprowadź [0000].

Anulowanie trybu demonstracyjnego

Można anulować obraz demonstracyjny, który pojawia się, gdy źródło jest wyłączone, a zegar jest wyświetlany.

- 1 Naciśnij MENU, obróć pokrętkę sterującą, aby wybrać opcję [GENERAL], a następnie naciśnij je.
- 2 Obróć pokrętkę sterującą, aby wybrać opcję [DEMO], a następnie naciśnij je.
- 3 Obróć pokrętkę sterującą, aby wybrać opcję [DEMO-OFF], a następnie naciśnij je.
Ustawienie zostało wprowadzone.
- 4 Naciśnij dwukrotnie  (wstecz).
Wyświetlacz powróci do normalnego trybu odbioru/odtworzenia.

Aktualizowanie oprogramowania sprzętowego

Aby zaktualizować oprogramowanie sprzętowe, należy odwiedzić witrynę pomocy technicznej podaną na tylnej okładce, a następnie postępować zgodnie z instrukcjami online.

Uwagi

- Do aktualizacji oprogramowania sprzętowego wymagane jest użycie urządzenia USB (brak w zestawie). Zapisz program aktualizujący na urządzeniu USB i podłącz urządzenie do gniazda USB, a następnie wykonaj operację aktualizacji.
- Aktualizacja oprogramowania sprzętowego trwa kilka minut. Podczas aktualizacji nie należy przestawiać zapłonu do pozycji OFF ani nie odłączać urządzenia USB.

Dodatkowe informacje

Środki ostrożności

- Należy poczekać na ostygnięcie urządzenia, jeśli samochód został zaparkowany na słońcu.
- Nie należy zostawiać urządzeń audio w samochodzie, bo może to spowodować nieprawidłowe działanie z powodu wysokiej temperatury w przypadku bezpośredniego światła słonecznego.
- Antena wysuwa się automatycznie.

Aby utrzymać wysoką jakość dźwięku

Nie należy rozpryskiwać cieczy na urządzenie.

Kolejność odtwarzania plików audio

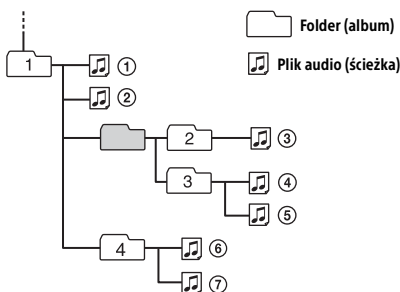

Informacje o odtwarzaczu iPod

- Można podłączyć następujące modele odtwarzacza iPod. Przed użyciem należy zaktualizować oprogramowanie urządzeń iPod do najnowszej wersji.

Zgodne modele urządzeń iPhone/iPod

Zgodny model	Bluetooth®	USB
iPhone XR	✓	✓
iPhone Xs max	✓	✓
iPhone Xs	✓	✓
iPhone X	✓	✓
iPhone 8	✓	✓
iPhone 8 Plus	✓	✓
iPhone 7	✓	✓
iPhone 7 Plus	✓	✓
iPhone SE	✓	✓
iPhone 6s	✓	✓
iPhone 6s Plus	✓	✓
iPhone 6	✓	✓
iPhone 6 Plus	✓	✓
iPhone 5s	✓	✓
iPhone 5c	✓	✓
iPhone 5	✓	✓
iPhone 4s	✓	✓
iPod touch (6. generacja)	✓	✓
iPod touch (5. generacja)	✓	✓
iPod nano (7. generacja)		✓

- Użycie oznaczenia Made for Apple oznacza, że akcesorium zostało zaprojektowane specjalnie do połączenia z produktami Apple określonymi w oznaczeniu i zostało certyfikowane przez programistę, że spełnia standardy wydajności firmy Apple. Firma Apple nie ponosi odpowiedzialności za działanie opisywanego urządzenia, ani za jego zgodność z normami i obowiązującymi przepisami dotyczącymi bezpieczeństwa. Należy pamiętać, że współpraca tego akcesorium z produktem firmy Apple może mieć wpływ na funkcjonowanie łączności bezprzewodowej.

W przypadku pytań lub problemów dotyczących urządzenia, których nie omówiono w tej instrukcji, należy z najbliższym sprzedawcą produktów firmy Sony.

Dane techniczne

Sekcja tunera

DAB/DAB+

Zakres strojenia:
174,928 MHz – 239,200 MHz

Złącze antenowe;
Złącze anteny zewnętrznej

FM

Zakres strojenia:
87,5 MHz – 108,0 MHz

Czułość użyteczna: 7 dBf

Stosunek sygnału do szumu: 73 dB
Separacja: 50 dB przy 1 kHz

AM/LW

Zakres strojenia:
531 kHz – 1 602 kHz (AM),
153 kHz – 279 kHz (LW)

Czułość:

AM: 26 μ V,
LW: 50 μ V

Sekcja odtwarzacza USB

Zakłócenia: USB (pełna prędkość)

Prąd maksymalny: 1 A

Maksymalna liczba rozpoznawalnych folderów i plików:

Foldery (albumy): 256

Liczba plików (ścieżek) na folder: 256

Zgodny protokół Android Open Accessory (AOA):
2.0

Odpowiedni kodek:

MP3 (.mp3)

Szybkość transmisji: 8 kbps – 320 kbps
(obsługuje VBR (zmienna szybkość transmisji))

Częstotliwość próbkowania: 16 kHz – 48 kHz
WMA (.wma)

Szybkość transmisji: 32 kbps – 192 kbps
(obsługuje VBR (zmienna szybkość transmisji))

Częstotliwość próbkowania: 32 kHz, 44,1 kHz,
48 kHz

AAC (.m4a, .mp4)

Szybkość transmisji: 16 kbps – 320 kbps (stereo)
Częstotliwość próbkowania: 8 kHz – 48 kHz

FLAC (.flac)

Rozdzielczość bitowa: 16 bitów, 24 bity
Częstotliwość próbkowania: 44,1 kHz, 48 kHz
Obsługiwany system plików: FAT16, FAT32

Komunikacja bezprzewodowa

System komunikacji:

Standard BLUETOOTH wersja 3.0

Wyjście:

Standard BLUETOOTH klasa mocy 2
(Maks. przewodzone +1 dBm)

Maksymalny zasięg komunikacji*1:

W linii wzroku ok. 10 m

Pasmo częstotliwości:

pasmo 2,4 GHz (2,4000 GHz – 2,4835 GHz)

Metoda modulacji: FHSS

Zgodne profile BLUETOOTH*2:

A2DP (Advanced Audio Distribution Profile) 1.3

AVRCP (Audio Video Remote Control Profile) 1.3

HFP (Handsfree Profile) 1.6

PBAP (Phone Book Access Profile)

SPP (Serial Port Profile)

Odpowiedni kodek:

SBC (.sbc), AAC (.m4a)

*1 Faktyczny zasięg zależy od takich czynników, jak przeszkody między urządzeniami, pola magnetyczne wokół kuchenki mikrofalowej, elektryczność statyczna, czułość odbioru, parametry anteny, system operacyjny, oprogramowanie użytkowe itp.

*2 Profile standardu BLUETOOTH określają cele nawiązanej między urządzeniami łączności BLUETOOTH.

Sekcja wzmacniacza mocy

Wyjście: wyjścia mikrofonu

Impedancja głośnika: 4 Ω – 8 Ω

Maksymalna moc wyjściowa: 55 W \times 4 (przy 4 Ω)

Ogólne

Wymagania dotyczące zasilania: akumulator samochodowy 12 V DC (minus na masie)

Znamionowy pobór prądu: 10 A

Wymiary:

ok. 178 mm \times 100 mm \times 177 mm (s/w/g)

Wymiary montażowe:

ok. 182 mm \times 111 mm \times 159 mm (s/w/g)

Masa: ok. 1,0 kg

Zawartość opakowania:

Urządzenie główne (1)

Część instalacji i podłączenia (1 zestaw)

Opcjonalne akcesoria/wyposażenie:

Kabel do zdalnego sterowania z kierownicy:
RC-SR1

Szczegółowe informacje można uzyskać u sprzedawcy.

Projekt i dane techniczne mogą ulec zmianie bez powiadomienia.

Prawa autorskie

Znak słowny i logo Bluetooth® są zastrzeżonymi znakami towarowymi należącymi do firmy Bluetooth SIG, Inc. i każde użycie tych znaków przez firmę Sony Corporation jest objęte licencją. Inne znaki towarowe i nazwy handlowe należą do ich odpowiednich właścicieli.

Windows Media jest zastrzeżonym znakiem towarowym lub znakiem towarowym firmy Microsoft Corporation w Stanach Zjednoczonych i/ lub innych krajach.

Ten produkt jest chroniony przez pewne prawa własności intelektualnej firmy Microsoft Corporation. Użycie lub dystrybucja takiej technologii poza tym produktem jest zabroniona bez licencji firmy Microsoft lub autoryzowanego oddziału firmy Microsoft.

Apple, iPhone, iPod, iPod nano, iPod touch i Siri są znakami towarowymi firmy Apple Inc., zarejestrowanymi w Stanach Zjednoczonych i innych krajach.

Android jest znakiem towarowym firmy Google LLC.

Przestrogi

- **Wszystkie przewody uziemienia należy poprowadzić do wspólnego punktu uziemienia.**
- Nie wolno dopuścić, aby przewody zostały przyszczypnięte pod śrubą ani pochwycone przez ruchome części (np. stelaż fotela).
- Przed wykonaniem połączeń należy wyłączyć zapłon samochodu, aby uniknąć zwarcia.
- Podłączyć przewody zasilające ② do urządzenia i głośników przed podłączeniem do złącza zasilania pomocniczego.
- Należy pamiętać o zabezpieczeniu wszystkich luźnych, niepodłączonych przewodów taśmą elektryczną.
- Należy uważnie wybrać miejsce instalacji, aby urządzenie nie zakłócało normalnej jazdy.
- Należy unikać instalowania urządzenia w miejscach narażonych na kurz, brud, nadmierne wibracje lub wysoką temperaturę, takich jak w bezpośrednim świetle słonecznym lub w pobliżu kanałów grzejnych.
- Należy używać wyłącznie dostarczonego sprzętu montażowego, aby instalacja była bezpieczna.

Uwaga dotycząca przewodu zasilającego (żółty)

Podczas podłączania tego urządzenia wraz z innymi komponentami systemu stereo, natężenie prądu obwodu samochodowego, do którego podłączone jest urządzenie, musi być wyższe niż suma wartości znamionowych bezpieczników każdego elementu.

Uwaga dotycząca instalacji w samochodach z systemem Start-Stop

Urządzenie może się ponownie uruchomić podczas uruchamiania silnika w wyniku działania systemu Start-Stop. W takim przypadku należy wyłączyć system Start-Stop w samochodzie.

Regulacja kąta montażu

Kąt montażu nie powinien przekraczać 30°.

Lista części do instalacji

① Śruby mocujące
(5 × maks. 8 mm) (4)



② Przewody zasilające (1)

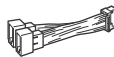

③ Mikrofon (1)

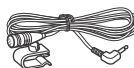

④ Taśma dwustronna (1)



⑤ Tuleja montażowa (1)

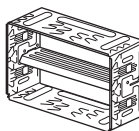

⑥ Klucze zwalniające (2)



⑦ Ramka ozdobna (1)

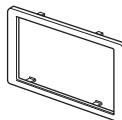

- Ta lista części nie obejmuje całej zawartości opakowania.
- Tuleja montażowa ⑤ jest przymocowana do urządzenia w chwili dostawy. Przed zamontowaniem urządzenia należy użyć kluczy zwalniających ⑥ w celu zdjęcia tulei montażowej ⑤ z urządzenia. Aby uzyskać szczegółowe informacje, patrz „Zdejmowanie tulei montażowej” (strona 13).
- Klucze zwalniające ⑥ należy zachować na przyszłość, ponieważ są one również niezbędne do wyjęcia urządzenia z samochodu.

Połączenia

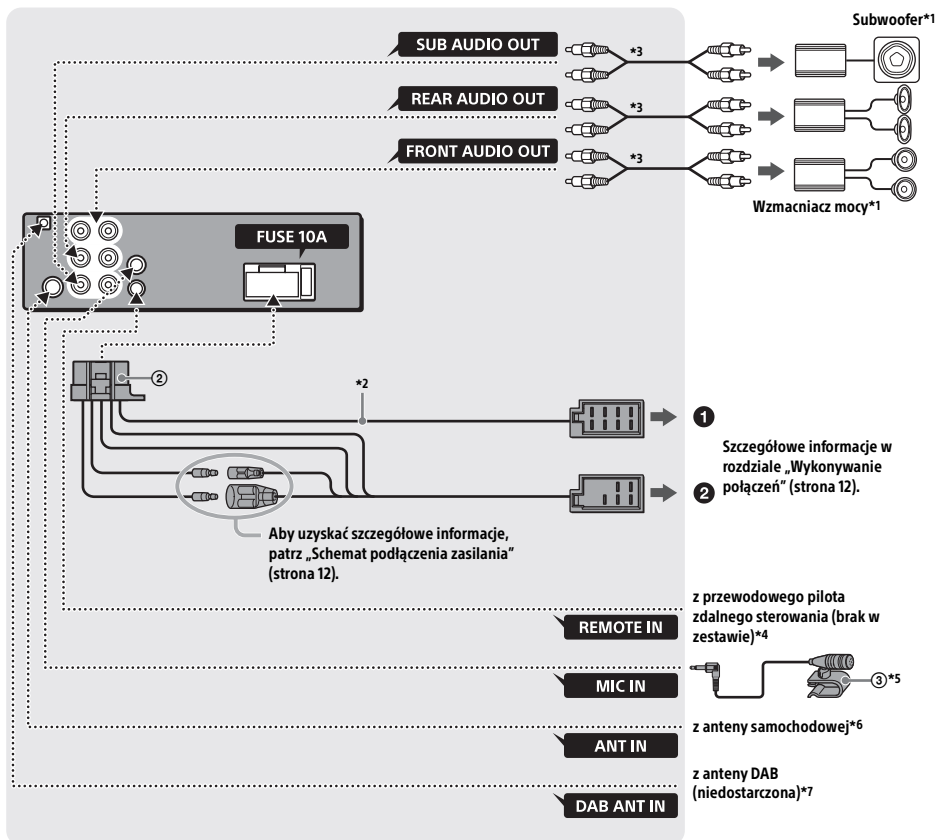

*1 Brak w zestawie

*2 Impedancja głośnika: 4 Ω do 8 Ω \times 4

*3 Przewód styku RCA (brak w zestawie)

*4 W zależności od typu samochodu należy użyć przejściówki do przewodowego pilota zdalnego sterowania (brak w zestawie).

Aby uzyskać szczegółowe informacje na temat korzystania z przewodowego pilota zdalnego sterowania, patrz „Używanie z przewodowego pilota zdalnego sterowania” (strona 13).

*5 Niezależnie od tego, czy mikrofon jest używany, czy nie, przewód wejściowy mikrofonu należy poprowadzić tak, aby nie przeszkadzał w prowadzeniu pojazdu. Należy zabezpieczyć przewód za pomocą zacisku itp., jeśli jest on zainstalowany wokół stóp.

Aby uzyskać szczegółowe informacje na temat instalacji mikrofonu, patrz „Instalowanie mikrofonu” (strona 13).

*6 W zależności od typu samochodu należy użyć przejściówki (brak w zestawie), jeśli złącze antenowe nie pasuje.

*7 Ustaw [ANT-PWR] na [ON] (domyślne) lub [OFF] w zależności od rodzaju anteny DAB. Maks. prąd zasilający 0,1 A

Wykonywanie połączeń

Jeśli zasilana antena nie ma skrzynki przekątnikowej, podłączenie urządzenia za pomocą dostarczonych przewodów zasilających ② może doprowadzić do uszkodzenia anteny.

1 Do złącza głośnika w samochodzie

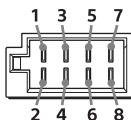

1	Głośnik tylny (prawy)	⊕	Fioletowy
2		⊖	W fioletowe/czarne paski
3	Głośnik przedni (prawy)	⊕	Szary
4		⊖	W szare/czarne paski
5	Głośnik przedni (lewy)	⊕	Biały
6		⊖	W białe/czarne paski
7	Głośnik tylny (lewy)	⊕	Zielony
8		⊖	W zielone/czarne paski

2 Do złącza zasilania w samochodzie

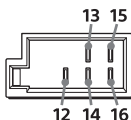

12	ciągłe zasilanie	Żółty
13	sterowanie zasilaną anteną/wzmacniaczem mocy (REM OUT)	W niebieskie/białe paski
14	przełączane zasilanie oświetlenia	W pomarańczowe/białe paski
15	przełączane zasilanie	Czerwony
16	uziemiaenie	Czarny

Łatwe podłączenie subwoofera

Można użyć subwoofera bez wzmacniacza mocy, gdy jest on podłączony do przewodu głośnika tylnego.

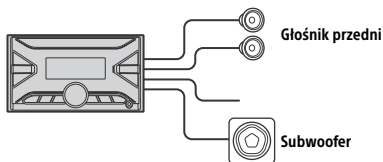

Uwagi

- Wymagane jest przygotowanie przewodów głośnika tylnego.
- Należy użyć subwoofera o impedancji od 4 Ω do 8 Ω i odpowiedniej mocy, aby uniknąć uszkodzenia.

Podłączenie podtrzymania pamięci

Po podłączeniu żółtego przewodu zasilającego zasilanie będzie zawsze dostarczane do obwodu pamięci nawet po wyłączeniu zapłonu.

Podłączenie głośników

- Przed podłączeniem głośników należy wyłączyć urządzenie.
- Należy użyć głośników o impedancji od 4 Ω do 8 Ω i odpowiedniej mocy, aby uniknąć uszkodzenia.

Schemat podłączenia zasilania

Należy sprawdzić złącze zasilania dodatkowego samochodu i dopasować połączenia przewodów w zależności od samochodu.

Złącze zasilania dodatkowego

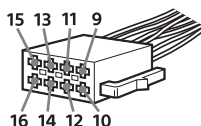

Wspólne połączenie

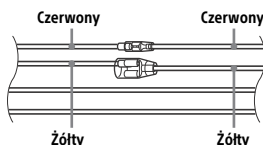

12	ciągłe zasilanie	Żółty
15	przełączane zasilanie	Czerwony

Gdy pozycje czerwonego i żółtego przewodu są odwrócone

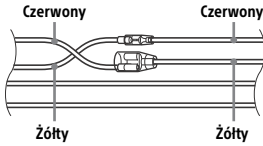

12	przełączane zasilanie	Żółty
15	ciągłe zasilanie	Czerwony

Gdy stacyjka samochodu znajduje się w pozycji ACC

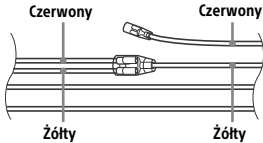

Po prawidłowym dopasowaniu połączeń i przełączeniu przewodów zasilających należy podłączyć urządzenie do zasilania samochodu. W przypadku jakichkolwiek pytań lub problemów związanych z podłączeniem urządzenia, które nie są opisane w niniejszej instrukcji, należy skonsultować się ze sprzedawcą samochodu.

Instalowanie mikrofonu

Aby przechwycić głos podczas rozmowy w trybie głośnomówiącym, należy zainstalować mikrofon ③.

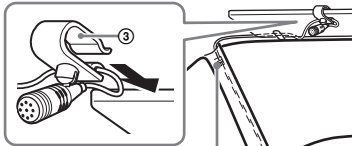

Zacisk (brak w zestawie)

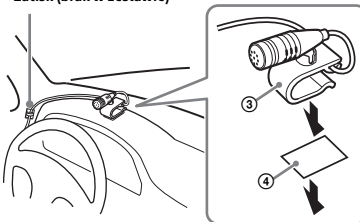

Przestrogi

- Jeśli przewód owinie się wokół kolumny kierownicy lub dźwigni zmiany biegów, stanowi to duże zagrożenie. Należy pamiętać, aby przewód oraz inne elementy nie przeszkadzały w prowadzeniu pojazdu.
- Jeśli w samochodzie znajdują się poduszki powietrzne lub jakiegolwiek inne elementy amortyzujące, przed instalacją należy skontaktować się ze sklepem, w którym zakupiono ten element, bądź ze sprzedawcą samochodów.

Uwaga

Przed przyklejeniem taśmy dwustronnej ④ należy wyczyścić powierzchnię deski rozdzielczej suchą ściereczką.

Używanie z przewodowego pilota zdalnego sterowania

- 1 Aby włączyć przewodowy pilot zdalnego sterowania, ustaw opcję [STR CONTROL] w sekcji [STEERING] na [PRESET].

Instalacja

Zdejmowanie tulei montażowej

Przed instalacją urządzenia należy zdjąć tuleję montażową ⑤ z urządzenia.

- 1 Należy włożyć oba klucze zwalniające ⑥, aż do usłyszenia kliknięcia, następnie należy ściągnąć tuleję montażową w dół ⑤ i pociągnąć urządzenie do góry, aby rozdzielić.

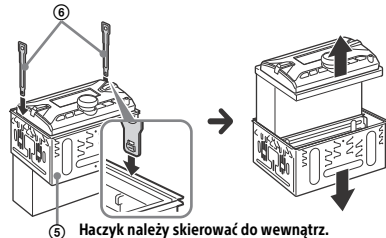

⑤ Haczyk należy skierować do wewnątrz.

Montaż urządzenia w desce rozdzielczej

W przypadku japońskich samochodów, patrz rozdział „Montaż urządzenia w japońskim samochodzie” (strona 14).

Montaż urządzenia za pomocą dostarczonej tulei montażowej

Przed instalacją należy upewnić się, że zaczepty po obu stronach tulei montażowej ⑤ są zgięte do wewnątrz na 3,5 mm.

- 1 Ustawić tuleję montażową ⑤ w desce rozdzielczej, a następnie zdjęć wewnątrz deski rozdzielczej, a następnie odgiąć zaczepty na zewnątrz, aby zapewnić ciasne dopasowanie.

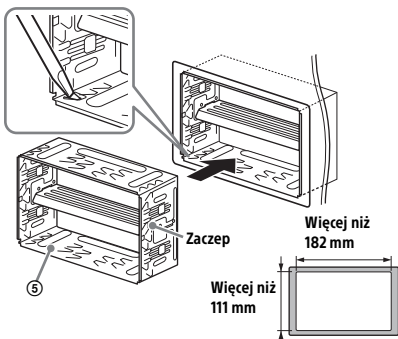

- 2 Zamontować urządzenie na tulei montażowej ⑤.

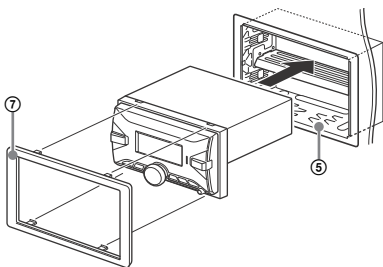

Uwaga

Jeśli zaczepty są proste lub wygięte na zewnątrz, urządzenie nie zostanie bezpiecznie zainstalowane i się wypiąć.

Montaż urządzenia w japońskim samochodzie

Montaż tego urządzenia w niektórych markach japońskich samochodów może nie być możliwy. W takim przypadku należy skontaktować się ze sprzedawcą produktów firmy Sony.

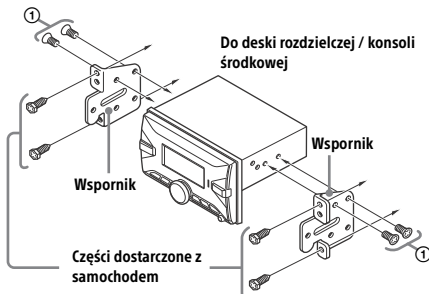

Podczas montażu tego urządzenia do wstępnie zainstalowanych w samochodzie wsporników, należy użyć śrub mocujących ① w odpowiednich otworach na śruby, stosownie do samochodu: T dla TOYOTA i N dla NISSAN.

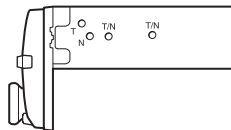

Uwaga

Aby zapobiec nieprawidłowemu działaniu, należy dokonać montażu wyłącznie z użyciem śrub mocujących ①.

Resetowanie urządzenia

Szczegółowe informacje w rozdziale „Resetowanie urządzenia” (strona 6).

Wymiana bezpiecznika

Przy wymianie bezpiecznika należy użyć bezpiecznika o odpowiedniej liczbie amperów, która została podana na oryginalnym bezpieczniku. Jeśli bezpiecznik przepali się, należy sprawdzić połączenie zasilania i wymienić bezpiecznik. Jeśli bezpiecznik ponownie przepali się po wymianie, może to oznaczać awarię wewnętrzną. W takim przypadku należy skontaktować się z najbliższym sprzedawcą produktów firmy Sony.

Bezpiecznik (10 A)

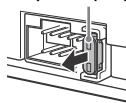

Apple, iPhone, iPod, iPod nano, iPod touch, and Siri are trademarks of Apple Inc., registered in the U.S. and other countries.

About iPod

- You can connect to the following iPod models. Update your iPod devices to the latest software before use.

Compatible iPhone/iPod models

Compatible Model	Bluetooth®	USB
iPhone XR	✓	✓
iPhone Xs max	✓	✓
iPhone Xs	✓	✓
iPhone X	✓	✓
iPhone 8	✓	✓
iPhone 8 Plus	✓	✓
iPhone 7	✓	✓
iPhone 7 Plus	✓	✓
iPhone SE	✓	✓
iPhone 6s	✓	✓
iPhone 6s Plus	✓	✓
iPhone 6	✓	✓
iPhone 6 Plus	✓	✓
iPhone 5s	✓	✓
iPhone 5c	✓	✓
iPhone 5	✓	✓
iPhone 4s	✓	✓
iPod touch (6th generation)	✓	✓
iPod touch (5th generation)	✓	✓
iPod nano (7th generation)		✓

- Use of the Made for Apple badge means that an accessory has been designed to connect specifically to the Apple product(s) identified in the badge, and has been certified by the developer to meet Apple performance standards. Apple is not responsible for the operation of this device or its compliance with safety and regulatory standards. Please note that the use of this accessory with an Apple product may affect wireless performance.



Български

С настоящото, Sony Corporation декларира, че това оборудване е в съответствие с Директива 2014/53/EU.

Цялостният текст на ЕС декларацията за съответствие може да се намери на следния интернет адрес:

<http://www.compliance.sony.de/>

Hrvatski

Sony Corporation ovime izjavljuje da je ova oprema u skladu s Direktivom 2014/53/EU.

Cjeloviti tekst EU izjave o sukladnosti dostupan je na sljedećoj internetskoj adresi:

<http://www.compliance.sony.de/>

Česky

Sony Corporation tímto prohlašuje, že toto zařízení je v souladu se směrnicí 2014/53/EU.

Úplné znění EU prohlášení o shodě je k dispozici na této internetové adrese:

<http://www.compliance.sony.de/>

Dansk

Herved erklærer Sony Corporation, at dette udstyr er i overensstemmelse med direktiv 2014/53/EU.

Den fulde ordlyd af EU-overensstemmelseserklæringen er tilgængelig på følgende internetadresse:

<http://www.compliance.sony.de/>

Nederlands

Hierbij verklaart Sony Corporation dat deze radioapparatuur conform is met Richtlijn 2014/53/EU.

De volledige tekst van de EU-conformiteitsverklaring kan worden geraadpleegd op het volgende internetadres:

<http://www.compliance.sony.de/>

English

Hereby, Sony Corporation declares that this equipment is in compliance with Directive 2014/53/UE.

The full text of the EU declaration of conformity is available at the following internet address:

<http://www.compliance.sony.de/>

Eesti keel

Käesolevaga deklareerib Sony Corporation, et käesolev seade vastab direktiivi 2014/53/EU nõuetele.

ELi vastavusdeklaratsiooni täielik tekst on kättesaadav järgmisel internetiaadressil:

<http://www.compliance.sony.de/>

Suomi

Sony Corporation vakuuttaa, että tämä laite on direktiivin 2014/53/EU mukainen.

EU-vaatimustenmukaisuusvakuutuksen täysimittainen teksti on saatavilla seuraavassa internetosoitteessa:

<http://www.compliance.sony.de/>

Français

Le soussigné, Sony Corporation, déclare que cet équipement est conforme à la Directive 2014/53/UE.

Le texte complet de la déclaration UE de conformité est disponible à l'adresse internet suivante :

<http://www.compliance.sony.de/>

Deutsch

Hiermit erkläre Sony Corporation, dass diese Funkanlage der Richtlinie 2014/53/EU entspricht.

Der vollständige Text der EU-Konformitätserklärung ist unter der folgenden Internetadresse verfügbar:

<http://www.compliance.sony.de/>

Ελληνικά

Με την παρούσα Sony Corporation δηλώνει ότι, αυτή η συσκευή πληροί τους όρους της οδηγίας 2014/53/EU.

Το πλήρες κείμενο της δήλωσης συμμόρφωσης ΕΕ διατίθεται στην ακόλουθη ιστοσελίδα στο διαδίκτυο:

<http://www.compliance.sony.de/>

Magyar

A Sony Corporation igazolja, hogy ez a készülék megfelel a 2014/53/EU irányelvnek.

Az EU-megfelelőségi nyilatkozat teljes szövege elérhető a következő internetes címen:

<http://www.compliance.sony.de/>

Italiano

Con la presente, Sony Corporation dichiara che questo apparecchio è conforme alla Direttiva 2014/53/UE.

Il testo completo della dichiarazione di conformità UE è disponibile al seguente indirizzo Internet:

<http://www.compliance.sony.de/>

Latviešu

Ar šo Sony Corporation deklarē, ka šī iekārta atbilst direktīvai 2014/53/ES.

Pilns ES atbilstības deklarācijas teksts ir pieejams šādā interneta vietnē:

<http://www.compliance.sony.de/>

Lietuvių kalba

Mes, Sony Corporation, patvirtiname, kad šis įrenginys atitinka direktyvą 2014/53/ES.

Visas ES atitikties deklaracijos tekstas pasiekiamas šiuo internetiniu adresu:

<http://www.compliance.sony.de/>

Norsk

Herved erklærer Sony Corporation at utstyrstypen er i samsvar med direktiv 2014/53/EU.
EU-erklæring fulltekst finner du på Internett under:
<http://www.compliance.sony.de/>

Polski

Sony Corporation niniejszym oświadcza, że to urządzenie jest zgodne z dyrektywą 2014/53/UE. Pełny tekst deklaracji zgodności UE jest dostępny pod następującym adresem internetowym:
<http://www.compliance.sony.de/>

Português

O(a) abaixo assinado(a) Sony Corporation declara que o presente equipamento está em conformidade com a Diretiva 2014/53/UE.
O texto integral da declaração de conformidade está disponível no seguinte endereço de Internet:
<http://www.compliance.sony.de/>

Română

Prin prezenta, Sony Corporation declară că acest echipament este în conformitate cu Directiva 2014/53/UE.
Textul integral al declarației UE de conformitate este disponibil la următoarea adresă internet:
<http://www.compliance.sony.de/>

Slovenščina

Sony Corporation potrjuje, da je ta oprema skladna z Direktivo 2014/53/EU.
Celotno besedilo izjave EU o skladnosti je na voljo na naslednjem spletnem naslovu:
<http://www.compliance.sony.de/>

Slovensky

Sony Corporation týmto vyhlasuje, že zariadenie je v súlade so smernicou 2014/53/EU.
Úplné vyhlásenie EU o zhode je k dispozícii na tejto internetovej adrese:
<http://www.compliance.sony.de/>

Español

Por la presente, Sony Corporation declara que este equipo es conforme con la Directiva 2014/53/UE.
El texto completo de la declaración UE de conformidad está disponible en la dirección Internet siguiente:
<http://www.compliance.sony.de/>

Svenska

Härmed försäkrar Sony Corporation att denna utrustning överensstämmer med direktiv 2014/53/EU. Den fullständiga texten till EU-försäkran om överensstämmelse finns på följande webbadress:
<http://www.compliance.sony.de/>

Türkçe

Sony Corporation bu ekipmanın 2014/53/AB Direktifine uygun olduğunu işbu belge ile beyan eder.
AB uygunluk beyanının tam metni aşağıdaki internet adresinden edinilebilir:
<http://www.compliance.sony.de/>

Shqip

Me anë të këtij dokumenti, Sony Corporation deklaroi se kjo pajisje është në pajtueshmëri me Direktivën 2014/53/BE.
Teksti i plotë i deklarimit së pajtueshmërisë së BE-së disponohet në adresën e mëposhtme të të internetit:
<http://www.compliance.sony.de/>

Македонски

Со овој документ, Sony Corporation изјавува дека оваа опрема е во согласност со Директивата 2014/53/EU.
Целосниот текст на Изјавата за сообразност на EY е достапен на следнава адреса на интернет:
<http://www.compliance.sony.de/>

Srpski

Sony Corporation ovim izjavljuje da je ova oprema u skladu sa direktivom 2014/53/EU.
Kompletan tekst EU izjave o uskladenosti je dostupan na sledećoj internet adresi:
<http://www.compliance.sony.de/>

Sito di assistenza clienti

In caso di domande o per le informazioni più aggiornate sul presente prodotto, visitare il seguente sito Web:

Supportside

Se websitet nedenfor ved spørgsmål eller de nyeste supportinformationer om dette produkt:

Støtteside

Hvis du har spørgsmål eller for den nyeste støtteinformation om dette produkt, kan du besøge websiden under:

Website de instalação

Se tiver dúvidas ou para mais informações sobre as mais recentes informações de assistência deste produto, visite o website abaixo:

Tukisivusto

Jos sinulla on kysyttävää tai etsit uusimpia tietoja tästä tuotteesta, käy seuraavalla sivustolla:

Witryna internetowa obsługi klienta

W przypadku pytań lub w celu uzyskania najnowszych informacji na temat pomocy technicznej dla tego produktu, odwiedź poniższą witrynę internetową:

<https://www.sony.eu/support>

Registra online il tuo prodotto su:

Registrer dit produkt online nu på:

Registrer produktet ditt online nå på:

Registe já o seu produto online em:

Rekisteröi tuotteesi verkossa nyt osoitteessa:

Zarejestruj swój produkt online pod adresem:

<https://www.sony.eu/mysony>

Guida (manuale online)

Per ulteriori dettagli, visitare il seguente sito web e fare riferimento al nome dell'unità come indicato di seguito.

Hjælpevejledning (online vejledning)

Få flere oplysninger på følgende websted, og se også enhedens navn vist nedenfor.

Hjælpeveiledning (online bruksanvisning)

Du finner flere detaljer ved å gå til følgende nettsted og finne navnet på enheten din som vist nedenfor.

Guia de ajuda (manual online)

Para mais informações, visite o seguinte website e procure o nome de unidade indicado abaixo.

Käyttöopas (verkko-opas)

Seuraavalta verkkosivustolta voit katsoa lisätietoja.

Katso tiedot laitteesi nimen perusteella:

Przewodnik pomocniczy (instrukcja internetowa)

Szczegółowe informacje zostały zawarte na poniższej witrynie internetowej. Należy wyszukać nazwę modelu przedstawioną poniżej.



DSX-B710D

https://rd1.sony.net/help/ev/dsx-b7071/h_zz/

Made for

 iPhone | iPod

 Bluetooth®

 dab+